

705-V8603C-05

# Godox

TTL 锂电顶闪光灯  
TTL Li-ion Camera Flash  
Top-Blitz mit TTL-Lithium-Motor

## V860 III C

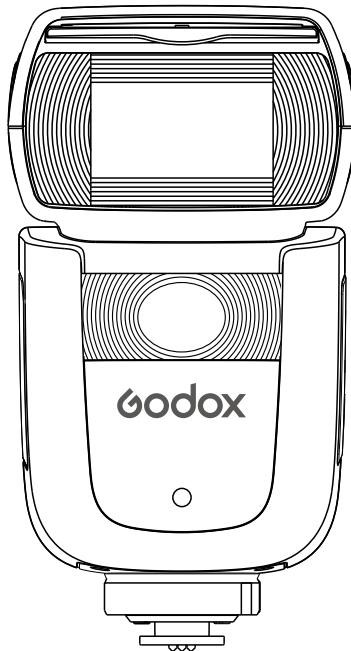

合格证  
QC PASS

说明书  
INSTRUCTION MANUAL  
BEDIENUNGSANLEITUNG

### 深圳市神牛摄影器材有限公司

地址: 深圳市宝安区福海街道塘尾社区耀川工业区厂房2栋  
电话: 0755-29609320(8062) 传真: 0755-25723423 邮箱: godox@godox.com

### GODOX Photo Equipment Co., Ltd.

Add.: Building 2, Yaochuan Industrial Zone, Tangwei Community, Fuhai Street, Bao'an District, Shenzhen 518103, China Tel: +86-755-29609320(8062) Fax: +86-755-25723423  
E-mail: godox@godox.com

godox.com

Made in China



在使用本产品之前:

请先仔细阅读本手册, 以确保您能安全使用。请保存好本手册以备将来查询参考。

Before using this product:

Please read this user manual carefully in order to ensure your safety and the proper operation of this product. Keep for future reference.

### 感谢您购买神牛产品。

该型号机顶闪光灯适用于佳能EOS系列相机，兼容E-TTL II自动闪光。使用E-TTL闪光灯，您将获得更简单的拍摄体验，在光线变化复杂的情况下，可以自动获得准确的闪光曝光，拍摄轻松自如。产品特点突出表现在以下几方面：

- 具有2W LED造型灯作为补光摄影效果。
- 约GN60 (m ISO 100, @200mm)，81级调光(1/1~1/256)
- 专业锂电，优质体验  
2600mAh锂聚合物电池，全功率480次闪光，1.5秒快速回电，便携性无与伦比。
- 兼容佳能E-TTL II  
支持E-TTL自动闪光，可作为无线多灯闪光系统的主控或从属单元，拍摄更简单快捷
- 点阵液晶屏  
显示直观，操作更加简易
- 内置2.4G无线传输  
收发一体，超远距离，创意无限
- 功能齐全，无限享用  
支持手动和频闪闪光模式，高速同步/第二帘快门同步/闪光曝光补偿等E-TTL II功能
- 光学研究，输出稳定  
高速连闪，每次输出亮度和色温连续一致，光线均匀分布
- 固件升级，兼容无忧  
跟随原厂相机步伐，可对软件进行再升级



- ▲ 请保持干燥。
- ▲ 请勿私自拆卸产品，如产品出现故障须由本公司或授权的维修人员进行检查维修。
- ▲ 请勿让儿童接触本产品。
- ▲ 禁止拆卸、撞击、挤压或投入火中，若出现严重鼓胀，请勿继续使用。请勿放置在超过50度的高温环境中。
- ▲ 请勿将闪光灯头正对人眼闪光(特别是婴儿的眼睛)，否则可能会在短时间内造成视力障碍。
- ▲ 请勿在化学品、可燃性气体或其他特殊物质附近使用闪光灯，这些物质在特殊情况下可能对闪光灯发出的瞬间强光敏感，有可能导致火灾或电磁干扰。在这些场合下，请注意相关警告标识。
- ▲ 本产品不能防水，在雨天及潮湿环境下请注意防水。
- ▲ 若发生任何故障，请立即关闭闪光灯电源。



# 目录

- 01 前言
- 02 警告
- 05 部件名称
  - 机身
  - 控制面板
  - LCD液晶显示屏
  - 三种模式下的不同LCD屏显示
  - 标配物品
  - 可选购附件
- 08 电池
- 09 造型灯
- 09 装卸闪光灯
- 10 电源管理
- 10 闪光模式-- E-TTL自动闪光模式
  -  闪光曝光补偿
  -  FEB: 闪光包围曝光
  - FEL: 闪光曝光锁定
  -  高速同步
  -  第二帘快门同步
- 13 闪光模式-- M: 手动闪光
- 14 闪光模式-- Multi: 频闪闪光
- 15 无线闪光拍摄: 无线电(2.4G)传输
  - 无线设置
  - 主控单元禁用
  - 设置通讯频道
  - 无线ID设置
  - 扫描空闲频道设置
  - ETTL: 全自动无线闪光拍摄
  - M: 手动无线闪光拍摄
  - Multi: 手动无线闪光拍摄
- 22 其他应用
  - 同步插孔触发
  - 造型闪光
  - 自动辅助对焦灯
  - 反射闪光
  - ZOOM: 设置闪光覆盖范围
  - 电池电量低警示
- 24 C.Fn: 设置自定义功能
- 25 用相机菜单控制闪光灯
- 26 保护功能
- 27 规格参数
- 28 故障排除指南
- 29 固件升级
- 29 兼容相机列表
- 29 维护保养

本说明书中使用的约定

- 此使用说明书中的操作步骤假定相机和闪光灯的电源开关已开启。
- 参考页码由(第\*\*页)表示。
- 此使用说明书中使用以下警告符号:
  -  该“小心”符号表示避免出现拍摄问题的警告。
  -  该“注意”符号提供补充信息。

## 部件名称

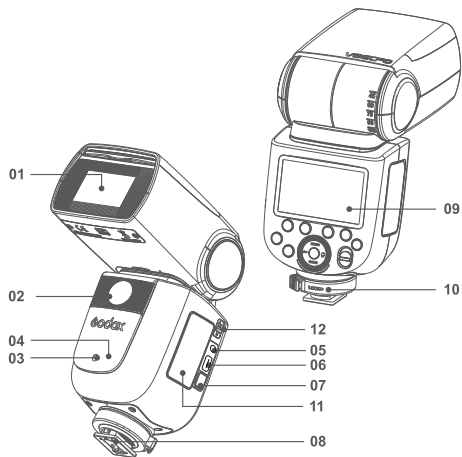

### • 机身

- 01. 闪光灯头
- 02. LED造型灯(01~10调节)
- 03. 辅助对焦灯
- 04. 无线传感器
- 05. 同步插孔
- 06. Type-C USB端口
- 07. 取电池按钮
- 08. 热靴
- 09. 液晶显示屏
- 10. 固定热靴扣钮
- 11. 锂电池
- 12. TTL/M快捷开关拨钮

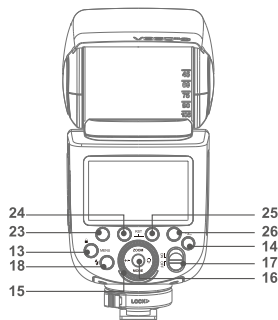
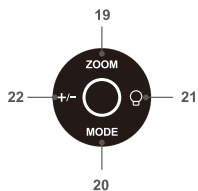

### • 控制面板

- 13. <MENU>闪光灯菜单按钮/锁定按钮
- 14. <Z>无线按钮
- 15. 调节旋钮
- 16. 设置按钮
- 17. ON/OFF电源开关
- 18. <Z>试闪按钮/回电指示灯
- 19. <ZOOM>焦距设置
- 20. <MODE>闪光灯模式选择
- 21. <Q>造型灯设置
- 22. <+/->功率大小调节
- 23. 功能按钮1
- 24. 功能按钮2
- 25. 功能按钮3
- 26. 功能按钮4

## • LCD液晶显示屏

### (1)E-TTL自动闪光

Zoom : 变焦显示(第23页)

- A** : 自动
- M** : 手动(第13页)

ETTL : E-TTL II  
自动闪光

焦距(闪光覆盖/第23页)

- Hi** : 高速同步(第12页)
>
- II** : 后帘同步(第12页)

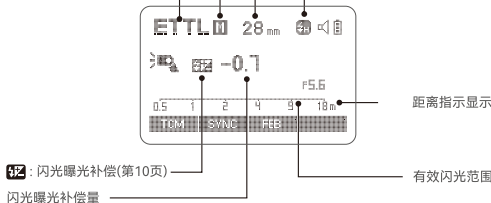

- Lo** • 显示屏将只显示当前应用的设置。
- 在功能按钮1至功能按钮4上方显示的功能(如<SYNC>和<A/B/C/D>)根据设置的状态发生变化。
- 当操作按钮或拨盘时, 液晶显示屏点亮。

### (2)M手动闪光

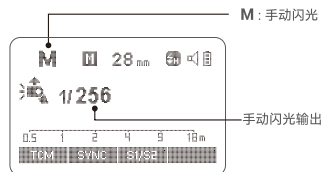

### (3)Multi频闪光

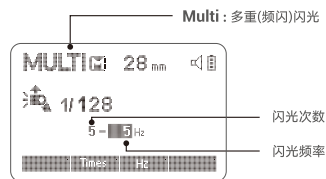

### (4)无线电传输拍摄

#### • 主控单元

- 闪光模式
- (P) : 无线电传输无线拍摄

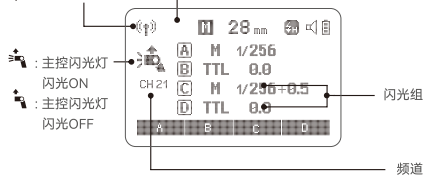

- 从属单元

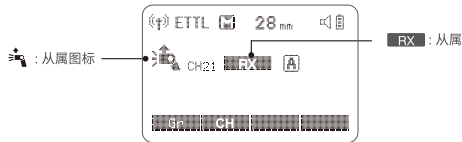

## ● 三种模式下的不同LCD屏显示

- 机顶模式

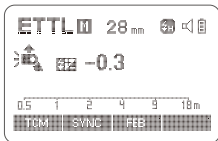

- 2.4G无线传输: 作为主控

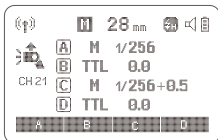

- 2.4G无线传输: 作为从属



## ● 标配物品

- 1、闪光灯
- 2、锂电池
- 3、USB充电座
- 4、USB充电线
- 5、充电器
- 6、微型底座
- 7、保护包
- 8、说明书

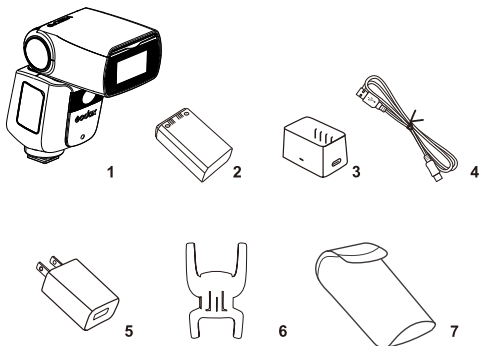

## ● 可选购附件

可搭配本公司以下摄影附件使用，以获得最佳的拍摄效果和使用体验：XProC、X2T-C、X1C TTL引闪器等。

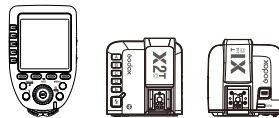

## 电池

### ● 特性

1. 本品采用锂聚合物电池，支持反复充放电480次，使用寿命长；
2. 安全可靠，内置电路有过充保护、过放保护、过流保护、短路保护；
3. 使用标配电池充电器只需3.5个小时左右。

### ● 注意事项

1. 避免正负极短路；
2. 电池没有防水功能，不要把电池浸泡在雾、水中；
3. 放置于儿童不易接触的地方；
4. 电池充电不要放置超过24小时；
5. 电池应放置于凉爽、干燥及通风的地方存储；
6. 电池不要靠近和放置于火中；
7. 电池使用报废后请按当地的规定处理；
8. 如果电池超过3个月不使用，请对电池进行满电充电。
9. 长期不使用，请充电至60%左右再放置。
10. 反复充放电500次以上或电池使用3年以上，建议更换新电池。

### ● 装卸电池

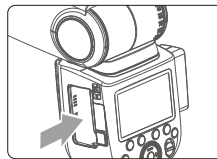

## 1 拆卸电池。

- 用您的拇指按电池按钮，手往下推电池，便可取出电池。

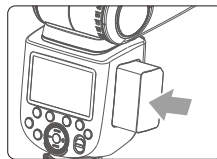

## 2 安装电池。

- 按电池指示方向将锂电池插入电池仓，直至扣件卡住即可。

## ● 电池电量指示

把锂电池正确安装在闪光灯上,即可给闪光灯供电。使用时请查看闪光灯屏幕上电池图标,即可随时掌握电量状态。

电池电量显示	意义
3格	满电
2格	中电
1格	低电
无格	电量少,请及时充电。
无格闪烁	电量即将用尽,此状态不支持闪光灯工作。 注:此状态请尽快(10天内)充电,才可使用或放置。

## 造型灯

通过按造型灯按钮,进入造型灯设置模式。短按设置键打开或关闭造型灯。造型灯打开后,转动旋转键设置造型灯的亮度。有01~10个档位调节亮度。

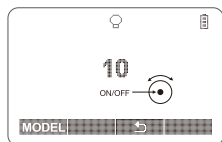

## 装卸闪光灯



- 1 安装闪光灯。
  - 转动闪光灯旋转钮到左边,便可以全插入相机的热靴。



- 2 扣紧闪光灯。
  - 转动闪光灯旋转钮到右边,便可以锁定热靴。



- 3 取下闪光灯。
  - 按下旋转钮上的按键,旋转到左边,便可解除锁定热靴。

## 电源管理

\* ON/OFF电源开关控制该产品的打开和关闭,长时间不使用时请关闭电源。本产品设计有电源自动关闭功能。作为主控单元在长时间(约90秒)无人操作时,闪光灯会自动关闭,半按快门按钮或机身任意键唤醒;作为从属单元在60分钟(或者选择30分钟)无任何操作时,闪光灯会进入休眠状态,此时可按机身任意键唤醒。

**Fn** **C.Fn** 离机使用时,建议通过自定义功能使“自动关闭电源”无效。(C.Fn-STBY 第24页)

**C.Fn** “从属单元自动关闭电源计时器”出厂默认设置为60分钟,也可自定义选择30分钟。(C.Fn-RX STBY第24页)

## 闪光模式: E-TTL自动闪光模式

该闪光灯有E-TTL自动闪光, M手动闪光, Multi频闪闪光三种模式。在ETTL模式下,相机的测光系统会侦查从主体反射回来的闪光照明,从而自动调节闪光输出量,使主体和背景得到均衡曝光。支持曝光补偿、曝光包围、高速同步、第二帘快门同步、曝光锁定、光圈预览遮影闪光、佳能相机菜单访问等功能。

\* 按下 < MODE > 模式选择按钮,三种闪光模式将会依次出现在液晶屏幕上。

### E-TTL模式

通过按 < MODE > 模式选择按钮,将闪光灯设置为 < ETTL >, 可以使闪光灯进入ETTL模式。

- 半按相机快门按钮进行对焦,光圈值和有效闪光范围将会显示在显示屏上。
- 在快门释放前的瞬间进行一次预闪,闪光灯接收相机信息进行主闪光。

## 闪光曝光补偿

该闪光灯可以在±3档间以1/3档为增量调节闪光曝光补偿。由于环境的需求而需要微调TTL系统时,这个功能非常有作用。

设置闪光曝光补偿:

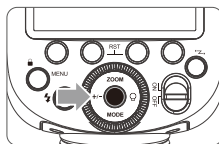

- 1 按下 < +/- > 按钮,令屏幕显示 < ETTL > 图标,并且闪光曝光补偿量被突出显示

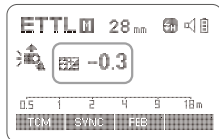

- 2 设置闪光曝光补偿量。
  - 转动调节旋钮设置曝光补偿量。
  - "0.3"表示1/3档,"0.7"表示2/3档。
  - 要取消闪光曝光补偿,将闪光曝光补偿量设为"+0"。

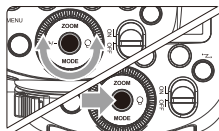

- 3 按下设置按钮,确定闪光曝光补偿。

## FEB(闪光包围曝光)

每次拍摄都在±3档间以1/3档为增量自动更改闪光输出，称之为FEB(闪光包围曝光)。使用该功能，相机将记录三张不同闪光输出(正确曝光、曝光不足、曝光过度)的照片。在拍摄移动主体，或是拍摄场景中灯光效果较复杂情况下，使用该功能可获得合适的曝光。

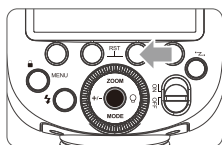

1 按下功能按钮3 < FEB >，令屏幕显示 < FEB > 图标，并且 FEB 水平显示被突出显示。

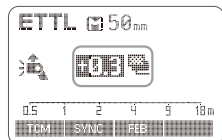

2 设置闪光包围曝光量。

- 转动调节旋钮设置包围曝光量。
- "0.3"表示1/3档，"0.7"表示2/3档。

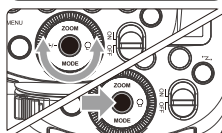

3 按下设置按钮，确定FEB(闪光包围曝光)。屏幕显示跳转到闪光曝光补偿和闪光包围曝光数值显示。

- 3次拍摄全部完成后，闪光包围曝光将被自动取消。
- 对于闪光包围曝光，将相机的驱动模式设为“单拍”，并在拍摄前确保闪光灯准备就绪。
- 还可以结合闪光包围曝光和闪光曝光补偿以及闪光曝光锁定一起使用。

**C.Fn** 您可以防止进行3次拍摄后闪光包围曝光被自动取消。(C.Fn-FEB ACL 第24页)

- 如果被摄体太远，将导致曝光不足，< 1/2 > 图标将在取景器中闪烁。请靠近被摄体然后再次尝试闪光曝光锁定。
- 如果液晶显示屏上不显示 < E TTL >，将不能设置闪光曝光锁定。
- 如果被摄体太小，闪光曝光锁定效果可能不太好。

## 高速同步

使用高速同步(FP闪光)，您可以在所有的快门速度下同步使用闪光灯。高速同步闪光在使用光圈优先对人像进行填充闪光时特别方便。

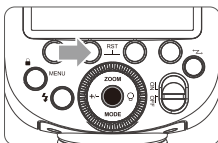

1 按下功能按钮2 < SYNC >，令屏幕显示 < 1/2 > 图标。

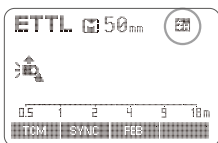

2 检查取景器中，< 1/2 > 图标是否显示。

- 如果设置快门速度等于或慢于相机的最大闪光同步速度，取景器中将不显示 < 1/2 >。
- 使用高速同步，快门速度越高，有效的闪光范围就越小。
- 要恢复普通闪光，再次按下 < SYNC > 按钮。 < 1/2 > 图标会消失。
- 无法设置频闪闪光。
- 连续高速同步闪光15次后，闪光灯热保护功能可能会被激活。

## FEL: 闪光曝光锁定

使用FEL(闪光曝光)锁定，您可以为场景的任何部分锁定正确的闪光曝光设置。

液晶显示屏上显示 < E TTL > 时，按下相机的 < FEL > 按钮。如果相机没有 < FEL > 按钮，按下 < \* > 按钮。

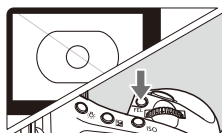

1 对被摄体对焦。  
2 按下 < FEL > 按钮。

- 将取景器中央对准被摄体，然后按下 < FEL > 按钮。
- 闪光灯将会进行预闪，并将被摄体所需的闪光输出保留在内存中。
- "FEL"将在取景器中显示0.5秒。
- 每次按下 < FEL > 按钮时，闪光灯将进行预闪并锁定新的闪光曝光设置。

## 第二帘快门同步

使用慢速快门，您可以在被摄体后创建一条光线轨迹。在快门关闭前的瞬间闪光灯闪光。

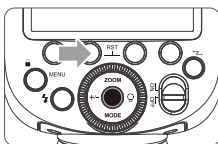

按下功能按钮2 < SYNC >，令屏幕显示 < 1/2 > 图标。

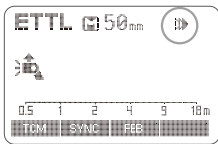

## 闪光模式：M 手动闪光

您可以在1/256功率至1/1全功率间以1/10档为增量设置闪光输出。为获得正确的闪光曝光，请使用手持的闪光测光表确定所需的闪光输出。

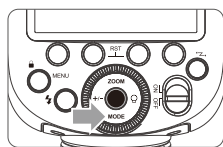

1 按 <MODE> 模式选择按钮，屏幕显示 <M>。

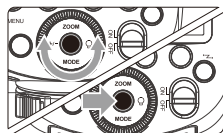
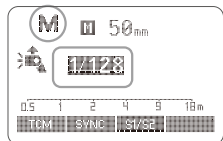

2 转动调节旋钮设置闪光输出功率。

3 按下设置按钮，确定闪光曝光补偿。

### S1光控单元设置

在M手动闪光模式下，可以使用S1功能，闪光灯可作为副灯使用，创造多种照明效果，适用于手动闪光环境。它会与主闪光灯的第一次闪光同步触发闪光，效果与使用无线引闪器一致。

### S2光控单元设置

在M手动闪光模式下，可以使用S2功能，闪光灯可作为副灯使用，适用于TTL闪光环境。具有防预闪功能，使用带一次预闪功能的相机能用光控实现同步拍摄。它会与主闪光灯的第二次闪光同步触发闪光，即2次光控引闪。

- 只有在M模式下才支持S1/S2光控引闪模式。

## 闪光模式：Multi 频闪光

使用频闪光，可以发出一系列快速的闪光。它可以在一张照片上拍摄移动物体的多个图像。

您可以设置闪光频率(每秒的闪光次数，以Hz表示)、闪光次数和闪光输出。

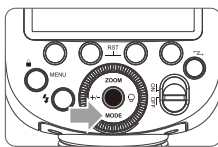

1 按 <MODE> 闪光模式选择按钮，屏幕显示 <MULTI>

2 设置闪光频率和闪光次数。

- 按功能按钮2 <Times> 选择闪光次数，旋转调节旋钮设定数字。
- 按功能按钮3 <Hz> 选择闪光频率，旋转调节旋钮设定数字。

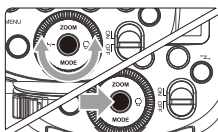

3 转动调节旋钮设置闪光输出功率。

按下设置按钮确定，所有设置都将显示出来。

### 计算快门速度

在频闪光过程中，到闪光停止为止快门应保持开启状态。使用下面的公式计算快门速度，然后用相机进行设置。

#### 闪光次数/闪光频率 = 快门速度

例如，如果闪光次数是10，闪光频率是5Hz，快门速度则至少为2秒。

- ▲ 为防止闪光灯头过热并损坏，请勿执行连续10次以上的频闪光连拍。闪光10次后，请让闪光灯至少冷却15分钟。如果您试图执行连续10次以上的频闪光连拍，为防止闪光灯头过热，闪光可能自动停止。如果发生了这种情况，请让闪光灯至少冷却15分钟。

- 反光很强的被摄体在暗背景前使用频闪光更加有效。
  - 推荐使用三脚架和遥控开关。
  - 闪光输出为1/1和1/2时不能设置频闪光。
  - 频闪光时也可以使用“buLb”。
  - 如果闪光次数显示为--，则闪光灯会连续闪光，直到快门或电池耗尽。如下表所示，闪光次数将受到限制。

### 最大频闪光次数

闪光输出	Hz	1	2	3	4	5	6-7	8-9
1/4		8	6	4	3	3	2	2
1/8		14	14	12	10	8	6	5
1/16		30	30	30	20	20	20	10
1/32		60	60	60	50	50	40	30
1/64		90	90	90	80	80	70	60
1/128		100	100	100	100	100	90	80
1/256		100	100	100	100	100	90	80

闪光输出	Hz	10	11	12-14	15-19	20-50	60-199
1/4		2	2	2	2	2	2
1/8		4	4	4	4	4	4
1/16		8	8	8	8	8	8
1/32		20	20	20	18	16	12
1/64		50	40	40	35	30	20
1/128		70	70	60	50	40	40
1/256		70	70	60	50	40	40

## 无线闪光拍摄：无线电(2.4G)传输

**▲** 当相机的拍摄模式设为全自动模式或程序影像控制区模式时，无法利用本章中的操作。将相机的拍摄模式设为P/Tv/Av/M/B(创意拍摄区模式)。

**📌** 安装在相机上的V860III C称为主控单元，受无线控制的V860III C称为从属单元。

- 还可以用闪光灯信号发射器X1T-C(另购)无线控制设为从属单元的V860III C。有关设定主控单元功能的详细说明，请参考信号发射器的使用说明书。

使具有无线电传输无线拍摄功能的闪光灯(主控/从属)，可按照与普通E-TTL II自动闪光拍摄同样的方法，轻松利用高级无线多重闪光照明进行拍摄。基本相对位置和操作范围如图所示，只要将主控单元设定为<ETTL>就可以进行无线E-TTL II自动闪光拍摄。

### 定位和操作范围(无线闪光拍摄的示例)

● 使用一个从属单元进行自动闪光拍摄

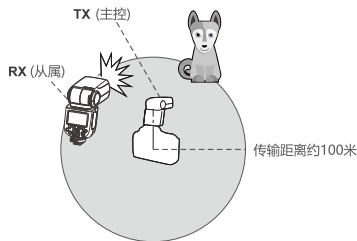

**📌** 使用附带的微型支架定位从属单元。

- 开始拍摄前请进行测试闪光和试拍。
- 受从属单元的位置、周围环境、天气状况等影响，传输距离可能更短。

## 无线多重闪光拍摄

可以将从属单元分割为两个或三个组并在改变闪光比比(倍率)的同时进行E-TTL II自动闪光拍摄。此外，可以为各闪光组(最多4个组)设定并用不同的闪光模式拍摄。

● 用两个从属组进行自动闪光拍摄。

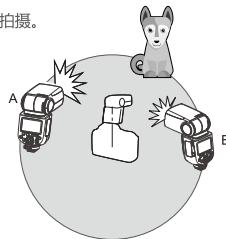

● 用三个从属组进行自动闪光拍摄。

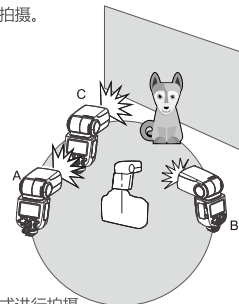

● 用为各组设定的不同闪光模式进行拍摄。

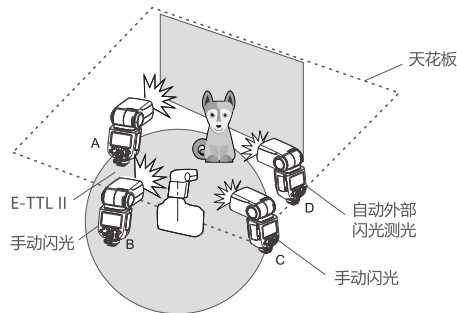

\* 所示的闪光模式设置仅为示例

## 1、无线设置

您可以在普通闪光和无线闪光之间切换。对于普通闪光，请务必将无线设置为“关”。

### 主控单元设置

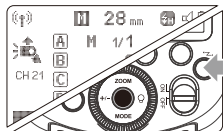

按下 < WIRELESS > 无线设置按钮，令屏幕显示 < (W) >。

### 从属单元设置

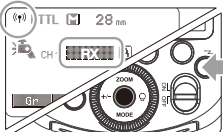

按下 < WIRELESS > 无线设置按钮，令屏幕显示 < (W) > 和 < RX >。

## 2、主控单元禁用

在禁用主控单元闪光模式下，只有从属单元的闪光灯闪光。

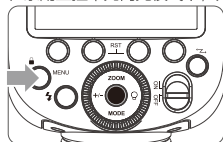

1 按 < MENU > 菜单键进入自定义TX设置。

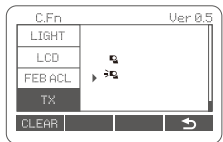

2 在TX设置为ON/OFF时，控制主控单元的打开与关闭。

< ON > : 主控闪光灯闪光ON

< OFF > : 主控闪光灯闪光OFF

- 即使使用禁用主控单元的闪光灯闪光，它仍然会进行预闪以传输无线信号。

## 3、设置通讯频道

如果在拍摄现场不止一个无线闪光系统，您可以通过更改通讯频道来防止信号干扰。保证主控单元和从属单元设置为相同的频道编号即可。

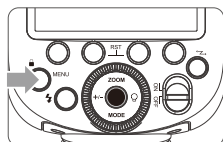

1 按 < MENU > 菜单键进入自定义CH设置。

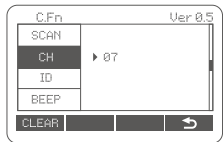

2 在自定义里 < CH > 中，旋转调节旋钮从1至32中选择频道。

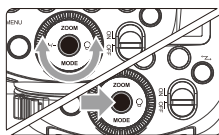

3 按下设置按钮确定。

## 4、无线ID设置

为了避免信号干扰，除了改变无线通讯频道还可以通过改变无线ID来防止干扰；主控单元和从属单元设为相同的频道和无线ID即可。进入 C.Fn ID, 选择01-99其中任意一无线ID打开，选OFF无线ID关闭。

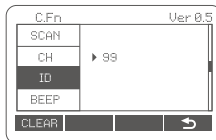

## 5、扫描空闲频道设置

为了避免其他人使用同样频道受到干扰，可以使用扫描空闲频道功能：进入自定义菜单找到SCAN的选项，设置为START时显示会出现1%到100%的扫描，扫描完成后会出现8组频道空闲频道。

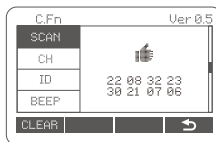

## 6、ETTL: 全自动无线闪光拍摄

### 使用一个从属单元的自动闪光拍摄

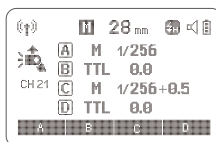

### 1 设置主控单元。

- 将安装在相机上的V860IIIC设为主控单元。(第17页)
- 也可以使用信号发射器X1T-C作为主控单元。X1T-C可以控制V860IIIC的ZOOM值，但ZOOM必须调至自动 (A) 模式。



### 2 设置从属单元。

- 将要被无线控制V860IIIC设为从属单元。(第17页)

### 3 检查传输频道。

- 将主控单元和从属单元的频道设为一致。(第17页)

### 4 定位相机和闪光灯。

- 将其定位在(第15页)所示的范围内。



- 5 将闪光模式设为 <ETTL>。
- 按下主控单元上的 <MODE> 按钮，令屏幕显示 <ETTL>。
  - 在经过由主控单元控制的拍摄期间，从属单元自动设为 <ETTL>。
  - 为了让主控单元也闪光，将主控闪光灯闪光设为 ON。(第17页)

- 6 检查闪光灯是否准备就绪。
- 检查主控闪光灯就绪指示灯点亮。
  - 当从属闪光灯就绪时，自动对焦辅助光发光区域以1秒间隔闪烁。

- 7 检查操作。
- 按下主控闪光灯的试闪按钮 <⚡>。
  - 从属单元闪光。如果从属单元不闪光，检查是否将其放置在操作范围内。

#### 使用多个从属单元的自动闪光拍摄

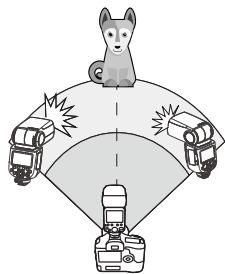

当需要更大的闪光输出或想要更加轻松地照明时，可以增加从属单元的数量并将其作为单个闪光灯闪光。

要添加从属单元，使用与“使用一个从属单元的自动闪光拍摄”相同的步骤，可以设定任何闪光组 (A/B/C/D/E)。

当增加了从属单元的数量或主控闪光灯闪光设为 ON 时，执行自动控制以使所有闪光灯以相同的闪光输出闪光并确保总闪光输出能够达到标准曝光。

- 可以按相机上的景深预览按钮进行造型闪光。
- 如果从属单元的自动关闭电源生效，按主控单元的测试闪光按钮打开从属单元。请注意在相机的测光定时工作期间，无法进行测试闪光。
- 可以改变到从属单元的自动关闭电源生效为止的时间 (C.Fn-RX STBY/第24页)。
- 可以进行设置以使自动对焦辅助发射器在从属单元回电完毕时不闪烁 (C.Fn-AF/第24页)。

#### 使用全自动无线闪光

在主控单元上设定的闪光曝光补偿和其他设置也会在从属单元中自动设定。不需要操作从属单元。可按照与普通闪光拍摄相同的方法使用以下设置进行无线闪光拍摄。

- 闪光曝光补偿 (第10页)
- 手动闪光 (第13页)
- 闪光曝光锁定 (第11页)
- 频闪闪光 (第14页)

#### 关于主控单元

可以使用两个或两个以上主控单元。通过准备多台装有主控单元的相机，可以在保持相同照明 (从属单元) 期间更换相机进行拍摄。

### 7、M: 手动无线闪光拍摄

使用手动闪光的无线 (多重闪光) 拍摄，可以为每个从属单元 (闪光组) 设定不同的闪光输出进行拍摄。在主控单元上设定所有参数。

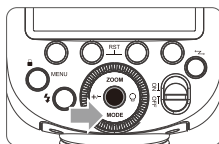

- 1 将闪光模式设为 <M>。

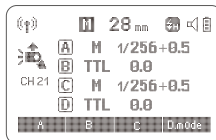

- 2 设置闪光输出 按下功能按钮 1/2/3/4 <A/B/C/D>, 旋转调节旋钮为闪光组设定闪光输出，并按设置按钮确定。

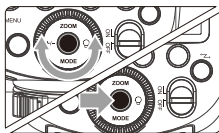

- 3 拍摄照片
- 各组以设定的闪光比闪光。

#### 设定 <M> 闪光模式

可以直接操作从属单元以手动设定手动闪光或频闪闪光。

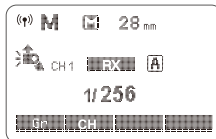

- 1 设定从属单元。(第17页)
- 2 设定 <M> 闪光模式。
- 按下 <MODE> 模式选择按钮令屏幕显示 <M>。
  - 设定手动闪光输出。(第13页)

## 8、Multi:手动无线闪光拍摄

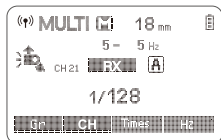

- 1 设定<MULTI>频闪模式。
- 按下<MODE>模式选择按钮令屏幕显示<MULTI>
  - 设定频闪闪光设置。(第14页)

## 9、TTL/M 快捷开关按钮功能

1. 在非无线模式下，拨动TTL/M按钮可快速切换闪光模式。
2. TTL切换到M手动模式时，默认有TCM转换。

### ⚠ 神牛2.4G无线漏闪原因及解决办法

1. 外部环境2.4G信号干扰(如无线基站、2.4Gwifi路由、蓝牙设备等)  
→ 请调节引闪器的频道CH设置(建议+10)，找到无干扰的频道来工作，或者在工作时关闭其他2.4G设备。
2. 请确认闪光灯是否已经回电或者回电速度已经跟上连拍速度(闪光灯就绪指示灯已经亮起)，并且没有处于过热保护或者其他异常状态中  
→ 请下调闪光灯的档位，如是TTL模式可以尝试改为M模式(TTL模式下需要预闪一次)。
3. 是否引闪器和闪光灯距离太近(距离<0.5m)  
→ 请在引闪器上打开“近距离无线模式”：  
X1系列：按住引闪按钮不放，然后开机，直至指示灯闪2次。  
Xpro系列：设置C.Fn-DIST为0-30m。
4. 是否引闪器和接收端设备在低电状态  
→ 请更换电池(引闪器电池建议使用1.5V一次性碱性电池)。

取消加粗

## 其他应用

### 同步插孔触发

同步插孔规格为Φ2.5mm，此处可插入同步线或者触发器触发插头对闪光灯进行同步引闪。

### 造型闪光

如果相机有景深预览按钮，按下该按钮将会进行1秒钟的连续闪光，这种现象称之为造型闪光。您可以通过造型闪光查看被摄体上的光影效果及照明平衡，不管是无线拍摄还是普通闪光拍摄，都可以进行造型闪光。

- ⚠ ● 请勿连续触发10次以上造型闪光。如果连续进行10次造型闪光，请让闪光灯至少冷却10分钟，以防止闪光灯头过热或损坏。
- EOS 300和B型相机不支持造型闪光。

### 自动辅助对焦灯

在低亮度或低对比度的拍摄情况下，闪光灯内置的自动对焦辅助灯将开启，使自动对焦更容易。当对焦困难时，红色辅助对焦灯亮起；当对焦准确，辅助对焦灯自动熄灭。

如想关闭自动辅助对焦功能，在C.Fn设置“AF”至“OFF”。

- 📷 ● 用户在使用时，如发现辅助对焦灯未亮起，是因为相机已经处于准确对焦状态。

位置	有效范围
中央	0.6~10米 / 2.0~32.8英尺
边缘	0.6~5米 / 2.0~16.4英尺

## 反射闪光

通过将闪光灯头指向墙壁或天花板，闪光在照亮被摄体前被墙面反射。这可以减轻被摄物体背后的阴影，获得更自然的摄影效果。称之为反射闪光。

旋转闪光灯头来设置反射方向。

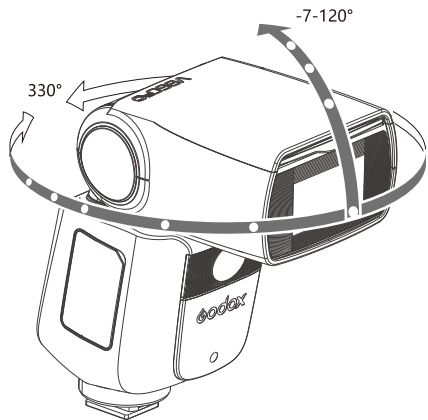

- 如果墙壁或天花板太远，反射闪光可能太弱并导致曝光不足。
- 墙壁或天花板应该是平坦的、白色的以利于高效的反射。如果反射表面不是白色的，照片将出现偏色。

## ZOOM: 设置闪光覆盖范围

该闪光灯有两种变焦方式：自动变焦和手动变焦。可以设置闪光覆盖范围以匹配20-200毫米的镜头焦距。自动变焦时，焦距会随相机变焦镜头的改变而变化，以提供最佳闪光效果。

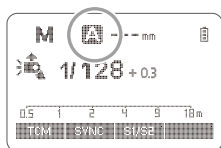

手动变焦时，按下<ZOOM>变焦按钮。

- 转动调节旋钮更改闪光覆盖范围。
- 在显示<A>状态下，将自动设置闪光覆盖范围。

- 如果手动设置闪光覆盖范围，确保其覆盖镜头焦距，这样照片就不会出现阴影边缘。

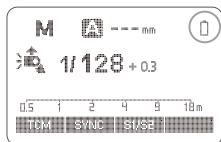

电池电量低时，电池符号<低>会闪烁，此时请更换电池。

## C.Fn: 设置自定义功能

请对照以下图表本机应用栏，使用自定义功能来完成设置。

自定义功能符号	功能	设置符号	设置和说明
m/ft	距离指示显示	m	米
		ft	英尺
AF	自动对焦辅助光闪光	ON	启动
		OFF	关闭
STBY	自动睡眠设置	ON	启动
		OFF	关闭
RX STBY	自动睡眠设置 关闭电源计时器	60min	60分钟
		30min	30分钟
SCAN	扫描空闲频道	OFF	关闭
		START	开始查找空闲选择
CH	频道设置	01~32	32个频道选择
ID	无线ID	OFF	关闭
		01-99	选择01-99任意一个数字打开
BEEP	蜂鸣器	ON	启动
		OFF	关闭
LIGHT	背光点亮时间	12sec	12秒后自动熄灭
		OFF	一直熄灭
		ON	一直点亮
LCD	液晶屏对比度	-3~+3	7个级别
FEB ACL	闪光包围曝光 自动取消	ON	启动
		OFF	关闭
TX	主控灯控制		关闭
			启动

1. 按MENU 按钮显示C.Fn 菜单。右上角“Ver x.x”表示软件版本号。
2. 选择自定义功能符号。  
旋转调节旋钮设置自定义功能符号。
3. 更改设置。
  - 按设置按钮，自定义功能编号闪烁。
  - 旋转调节旋钮设置想要的编号，按设置按钮确定。
  - 设置自定义功能后按下 < MENU > 按钮，相机可以进行拍摄。
4. 在C.Fn状态下，长按“Clear”按钮2秒直至出现“OK”，表示重置C.Fn的参数。

## 用相机菜单控制闪光灯

将闪光灯安装在EOS相机上，可以通过相机控制闪光灯。具体请参照相机使用说明。

### ● 设置闪光灯说明

根据闪光模式的不同，可设置不同的功能。

1. 闪光模式
2. 快门同步
3. FEB
4. 闪光曝光补偿
5. 闪光灯闪光
6. 清除闪光灯设置

### ● 闪光灯自定义功能

C.Fn-00, C.Fn-01, C.Fn-03, C.Fn-08, C.Fn-10, C.Fn-20, C.Fn-22, 共7个。

### 清除所有闪光灯自定义功能

闪光功能自定义画面

闪光C.Fn设置画面

\* 画面为EOS-1D Mark III 的画面。

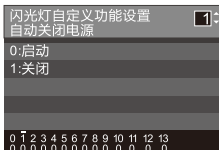
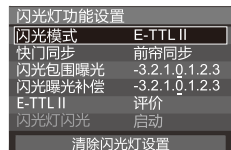

- 如果已经使用闪光灯设置了闪光曝光补偿，则无法用相机设置闪光曝光补偿，要用相机进行设置时，首先将闪光灯的闪光曝光补偿设置为“0”。
- 如果用相机和闪光灯设置闪光曝光补偿以外的闪光灯自定义功能和闪光灯功能设置，最后所进行的设置将生效。

## 保护功能

### 1. 热保护

- 为防止闪光灯过热并损坏，请勿在1/1功率时进行超过30次的快速连续闪光。30次连续闪光后，要让闪光灯至少冷却10分钟。
- 如您在进行超过30次连续闪光后马上继续进行更多次闪光，内部的防过热功能可能会被激活，使充电时间变为10秒以上。如果发生这种现象，请让闪光灯冷却约10分钟，闪光灯便会恢复正常。
- 热保护启动后，显示屏上 的符号会显示。

#### 激活热保护功能的连续闪光次数：

次数 档位	ZOOM (mm)									
	20	24	28	35	50	70	80	105	135	200
1/1	40	50	50	60	60	75	75	80	80	80
1/2	50	60	60	75	75	100	100	100	100	100
1/4	100	100	100	100	120	150	150	150	150	150
1/8	200	200	200	200	200	200	200	200	200	200
1/16	300	300	300	300	300	300	300	300	300	300
1/32	500	500	500	500	500	500	500	500	500	500
1/64	1000	1000	1000	1000	1000	1000	1000	1000	1000	1000
1/128	2000	2000	2000	2000	2000	2000	2000	2000	2000	2000

#### 高速同步模式下，激活热保护功能的连续闪光次数：

次数 档位	ZOOM (mm)
	20 - 200
1/1	30
1/2	30
1/4	34
1/8	40
1/16	50
1/32	50
1/64	60
1/128	60

### 2. 其他保护

- 为了保证设备安全的工作，系统时刻进行预防保护，以下提示符号供您参考：

LCD显示	警示内容
E1	闪光灯回电系统出现问题，无法回电引闪，请重新开机，如无法解决请维修
E2	设备内温度过高，请停止引闪10分钟
E3	闪光灯管两端电压过高，请维修
E9	固件升级有误，请进行正确固件升级

## 规格参数

型号	V860HC
兼容相机	Canon EOS相机(E-TTL II自动闪光)
功率 (1/1档位)	76Ws
闪光指数(1/1档位, 200mm焦距)	GN≈60 (m ISO100)
闪光覆盖范围	20~200毫米 <ul style="list-style-type: none"> <li>自动变焦(自动设置适合镜头焦距和图像尺寸的闪光覆盖范围)</li> <li>手动变焦</li> </ul> • 闪光灯头旋转/倾斜, 水平0~330°, 垂直-7°~120°(反射闪光)
闪光持续时间	1/300秒—1/20000秒
• 曝光控制	
曝光控制系统	E-TTL II自动闪光、手动闪光
闪光曝光补偿(FEC)	手动, 闪光包围曝光: 在±3档间以1/3档为增量调节(可以组合使用手动闪光曝光补偿和闪光包围曝光)
闪光曝光锁定(FEL)	使用<FEL>按钮或<+>按钮
同步方式	高速同步(最高1/8000秒), 前帘同步, 后帘同步
频闪闪光	具备(次数: 100次; 199Hz)
• 无线闪光(无线电2.4G传输)	
无线功能	主控单元, 从属单元, 关闭
主控单元组	A, B, C, D
可控制从属单元组	A, B, C, D, E (E组可使用X系列的引闪器控制)
传输范围(约)	100m
频道	32组: 01~32
ID	01~99
造型闪光	使用相机的景深预览按钮进行闪光
• 自动对焦辅助光	
有效范围(约)	中央: 0.6~10米 / 边缘: 0.6~5米
• LED造型灯	
功率	2w
色温	5300K±200K
• 电源	
内装锂电	7.2V/2600mAh 锂电池
回电时间	约1.5秒, 闪光灯准备就绪, LED绿色指示灯亮起
全功率闪光次数	约480次
节能	闪光灯在无人操作90秒左右将会自动关闭电源。设置为从属单元时60分钟进入休眠状态。
• 同步触发方式	
	热靴, 2.5mm同步线
• 尺寸	
体积	195*75*59 mm
净重(不含电池)	410g
重量(含电池)	530g

## 故障排除指南

如果遇到问题, 请参阅此故障排除指南。

### 闪光灯不闪光。

- 闪光灯没有牢固地安装在相机上。  
→将闪光灯的固定座牢固地安装在相机上。
- 闪光灯和相机的电子触点变脏。  
→请清洁触点。
- < < > 图标或 < > 图标未出现在相机取景器中。  
→请等待闪光灯充电完成, 闪光灯准备就绪指示灯亮起。  
→如果闪光灯准备就绪指示灯已经亮起, 相机取景器中的 < > 图标或 < > 图标仍未亮起, 请检查热靴连接, 确保闪光灯可靠地装配在相机热靴上。  
→若等待较长时间, 闪光灯准备就绪指示灯一直没有亮起, 请检查电池是否有电。如果电量低(闪光灯屏幕上电池电压不足图标闪烁), 请更换电池。

### 电源自动关闭。

- 当灯作为主控单元时, 90秒无操作后, 自动电源关闭功能生效。  
→半按快门按钮或机身任意按键唤醒。
- 作为从属单元在60分钟(或者选择30分钟)无任何操作时, 闪光灯会进入休眠状态。  
→可按机身任意按键唤醒。

### 自动变焦不工作。

- 闪光灯没有牢固地安装在相机上。  
→将闪光灯的固定座牢固地安装在相机上。

### 闪光曝光不足或过度。

- 照片中存在反光强烈的物体(玻璃窗戶等)。  
→使用闪光曝光锁定(FEL)。
- 使用高速同步。  
→使用高速同步, 有效的闪光范围会更小。确保被摄体位于显示的有效闪光范围内。
- 闪光灯使用手动曝光模式。  
→改为ETTL模式或修改闪光输出功率设置。

### 相片出现暗角或者被摄物体只有局部能照亮。

- 相机镜头焦距超出闪光灯的覆盖范围。  
→请检查闪光灯当前的覆盖焦距。本产品的灯头变焦范围是中画幅系统的20-200mm。

## 固件升级

- 本产品USB接口为Type-C接口，请使用Type-C USB线。
- 产品升级固件需要Godox G3程序软件支持，升级固件前请先下载安装“Godox G3固件升级软件”再选择相应的固件文件。
- 由于产品进行固件升级，说明书请以最新电子版为准。

## 兼容相机列表

本机可兼容以下佳能EOS系列的相机型号：

1DX	5D Mark III	5D Mark II	6D	7D	60D	50D	40D	30D
650D	600D	550D	500D	450D	400D Digital	1100D	1000D	
5D Mark IV	7D Mark II	6D Mark II	760D	750D	70D	80D		
800D	77D	M5	M3	M50	EOS R	1500D	3000D	

### 注：

1. 此表格仅列举目前已测试的相机型号，未涵盖所有佳能EOS系列相机。其他相机型号，用户可自行测试。
2. 本公司保留未来修改此表格内容的权利。

## 维护保养

- 闪光灯在工作时，如发现异常，应立即关掉电源，查明原因。
- 灯体应避免震动，平时注意表面除尘。
- 灯体稍有发热为正常现象，无特别需要时，勿连续引闪。
- 闪光灯的所有维修概由本厂指定可供原厂配件之维修部负责。
- 1年保修，消耗品如灯管等，不在1年保修范围。
- 经发现，擅自检修此闪光灯的，将取消闪光灯之一年保修期，维修需要收取相关费用。
- 如果本品出现故障或者被水淋湿，在专业人员维修后方可继续使用。
- 如有技术更改，恕不另行通知。

## Foreword

### Thank you for purchasing this product.





This V860IIIC camera flash applies to Canon EOS series cameras and is compatible with E-TTL II autoflash. With this E-TTL II compatible flash, your shooting will become simpler. You can easily achieve a correct flash exposure even in complex light-changing environments. This camera flash features:

- It has a 2W LED modeling lamp, which can be used off the camera.
- Approx. GN60 (m ISO 100, @200mm), 81 steps from 1/1 to 1/256.
- Pro 2600mAh Li-ion Battery-max.1.5s recycle-480 full power pops.
- Fully support Canon E-TTL II camera flash. Workable as Transmitter or Receiver unit in a wireless flash group.
- Use dot-matrix LCD panel to make clear and convenient operations.
- With built-in 2.4GHz wireless remote system to support transmitting and receiving.
- Provided multiple functions, include HSS (up to 1/8000s), FEC, FEB, etc.
- Stable consistency and color temperature with good even lighting.
- Support with firmware upgrade.



## ⚠ Warning

- ⚠ Always keep this product dry. Do not use in rain or in damp conditions.
- ⚠ Do not disassemble. Should repairs become necessary, this product must be sent to an authorized maintenance center.
- ⚠ Keep out of reach of children.
- ⚠ Stop using this product if it breaks open due to extrusion, falling or strong hit. Otherwise, electric shock may occur if you touch the electronic parts inside it.
- ⚠ Do not fire the flash directly into the eyes (especially those of babies) within short distances. Otherwise visual impairment may occur.
- ⚠ Do not use the flash unit in the presence of flammable gases, chemicals and other similar materials. In certain circumstance, these materials may be sensitive to the strong light emitting from this flash unit and fire or electromagnetic interference may result.
- ⚠ Do not leave or store the flash unit if the ambient temperature reads over 50°C. Otherwise the electronic parts may be damaged.
- ⚠ Turn off the flash unit immediately in the event of malfunction.

# Contents

31	<b>Foreword</b>
32	<b>Warning</b>
35	<b>Name of Parts</b>
	Body
	Control Panel
	LCD Panel
	LCD Panel in Three Modes
	What's in the Box of V860IIC Kit?
	Separately Sold Accessories
39	<b>Battery</b>
40	<b>LED Modeling Lamp</b>
40	<b>Attaching to a Camera</b>
40	<b>Power Management</b>
41	<b>Flash Mode — E-TTL Autoflash</b>
	 FEC (Flash Exposure Compensation)
	 FEB (Flash Exposure Bracketing)
	FEL: Flash Exposure Lock
	 High-Speed Sync
	 Second-Curtain Sync
44	<b>M: Manual Flash</b>
45	<b>Multi: Stroboscopic Flash</b>
46	<b>Wireless Flash Shooting: Radio (2.4G) Transmission</b>
	Wireless Settings
	Transmitter Unit's Flash OFF
	Setting the Communication Channel
	Wireless ID Settings
	Scan the Spare Channel
	ETTL: Fully Automatic Wireless Flash Shooting
	M: Wireless Flash Shooting with Manual Flash
	Multi: Wireless Flash Shooting with Manual Flash
	TT/M Shortcut Function
53	<b>Other Applications</b>
	Sync Triggering
	Modeling Flash
	Auto Focus Assist Beam
	Bounce Flash
	ZOOM: Setting the Flash Coverage
	Low Battery Warning
55	<b>C.Fn: Setting Custom Functions</b>
56	<b>Control with the Camera's Menu Screen</b>
57	<b>Protection Function</b>
58	<b>Technical Data</b>
59	<b>Troubleshooting</b>
60	<b>Firmware Upgrade</b>
60	<b>Compatible Camera Models</b>
60	<b>Maintenance</b>

## Conventions used in this Manual

- This manual is based on the assumption that both the camera and camera flash's power switches are powered on.
- Reference page numbers are indicated by "p.\*\*\*".
- The following alert symbols are used in this manual:
  -  The Caution symbol indicates a warning to prevent shooting problem.
  -  The Note symbol gives supplemental information.



## Name of Parts

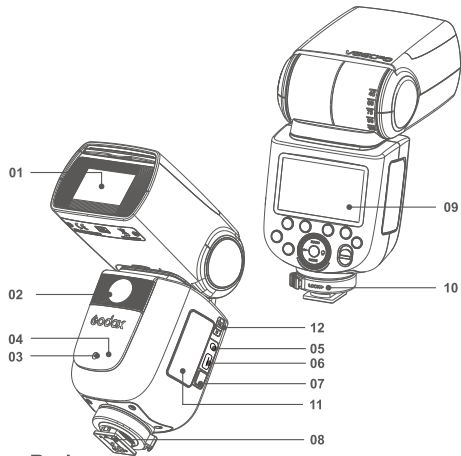

### • Body

- 01. Flash Head
- 02. LED Modeling Lamp(01~10)
- 03. Focus Assist Beam
- 04. Wireless Sensor
- 05. Sync Cord Jack
- 06. Type-C USB Port
- 07. Battery Remove Button
- 08. Hotshoe
- 09. LCD Panel
- 10. Hotshoe Fixing Buckle
- 11. Lithium Battery
- 12. TTL/M Shortcut

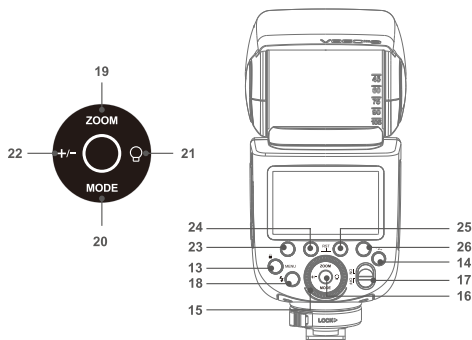

### • Control Panel

- 13. <MENU>Flash Menu Button/Locking Button
- 14. <←Z>Wireless Selection Button
- 15. Select Dial
- 16. Set Button
- 17. ON/OFF Power Switch
- 18. <L> Test Button / Flash Ready Indicator
- 19. <ZOOM> Focus Length
- Setting
- 20. <MODE>Mode Selection Button
- 21. <Q>Modeling Lamp Setting
- 22. <+/->Power Output
- 23. Function Button 1
- 24. Function Button 2
- 25. Function Button 3
- 26. Function Button 4

### • LCD Panel

#### (1)E-TTL Autoflash

Zoom : zoom display (Page 54)

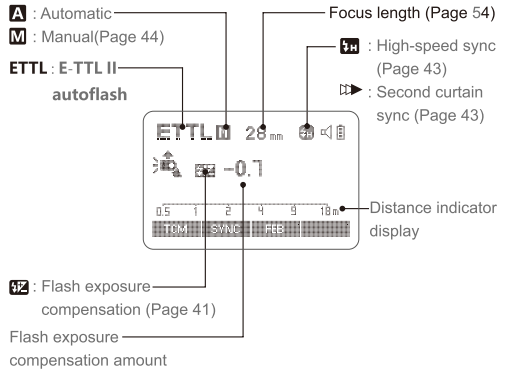

- The display will only show the settings currently applied.
- The functions displayed above function buttons 1 to 4, such as **SYNC** and <A/B/C/D>, change according to settings' status.
- When a button or dial is operated, the LCD panel illuminated.

#### (2)M Manual Flash

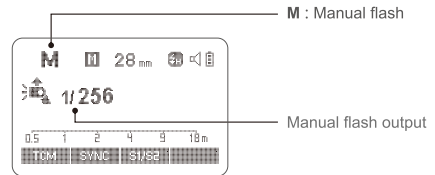

#### (3)Multi Flash

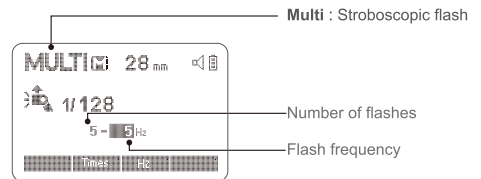

#### (4) Radio Transmission Shooting

##### ● Transmitter Unit (TX)

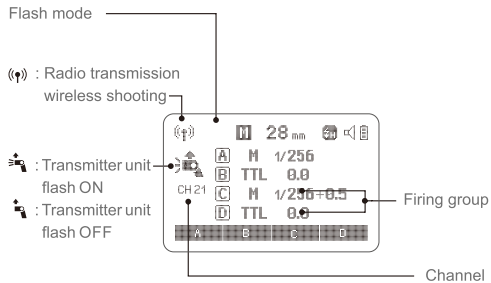

##### ● Receiver Unit (RX)

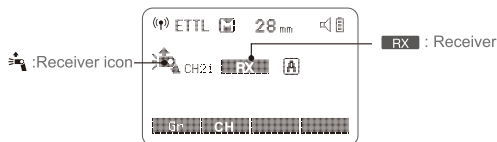

Note: The flash unit attached to the camera is referred to as the "Transmitter", and other flash units controlled wirelessly are referred to as "Receivers".

#### ● LCD Panel in Three Modes

##### ● Attached to the Camera

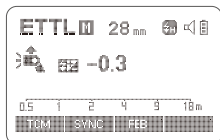

##### ● 2.4G Radio Transmission: As a Transmitter Unit

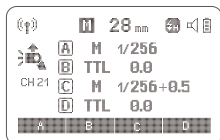

##### ● 2.4G Radio Transmission: As a Receiver Unit



#### ● What's in the Box of V860IIC Kit?

1. Flash Unit
2. Lithium Battery
3. USB Battery Charger
4. USB Line
5. Charger
6. Mini Stand
7. Protection Case
8. Instruction Manual

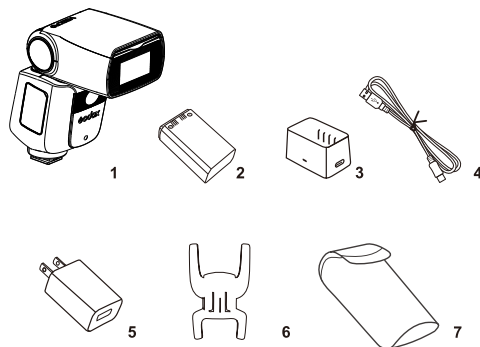

#### ● Separately Sold Accessories

The product can be used in combination with the following accessories sold separately, so as to achieve best photography effects:  
XProC, X2T-C & X1C TTL wireless flash trigger, etc.

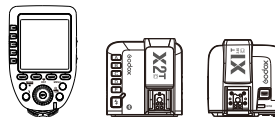

## Battery

### • Features

1. This flash unit uses Li-ion polymer battery which has long runtime. The available charge-and-discharge times are 480.
2. It is reliably safe. The inner circuit is against overcharge, overdischarge, overcurrent, and short circuit.
3. Take only 3.5 hours to fully charge the battery by using the standard battery charger.

### • Cautions

1. Do not short circuit.
2. Do not expose to rain or immerse into water. This battery is not water proof.
3. Keep out of reach of children.
4. No over 24 hours' continuous charging.
5. Store in dry, cool, ventilated places.
6. Do not put aside or into fire.
7. Dead batteries should be disposed according to local regulations.
8. If the battery had ceased using for over 3 months, please make a full recharge.
9. If do not use it for a long time, please charge the battery to approx. 60% before placing it.
10. It is recommended to use a brand-new battery after charging and discharging over 500 times or being used over 3 years.

### • Loading and Unloading the Battery

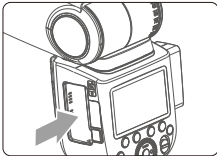

- 1 To unload the battery, hold down the battery remove button and push the battery downwardly to take it out.

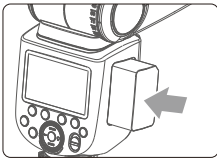

- 2 According to the triangle sign on the battery pack, insert it into the compartment until a white knob locks the battery with a click sound.

### • Battery Level Indication

Make sure the battery pack is securely loaded in the flash. Check the battery level indication on the LCD panel to see the remaining battery level.

Battery Level Indication	Meaning
3 grids	Full
2 grids	Middle
1 grid	Low
Blank grid	Lower battery, please recharge it.
Blinking	The battery level is going to be used out immediately. And the flash will auto power off in 1 minute. Note: Please recharge the battery as soon as possible (within 10 days). Then, the battery can be used or be placed for long period.

## LED Modeling Lamp

Press the Modeling Lamp Setting button to set the modeling lamp. Short press the Set Button to turn on or off the modeling lamp. When turning the modeling lamp on, turn the select dial to set its brightness. There are 10 levels(01~10) for choice.

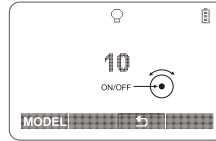

## Attaching to a Camera



- 1 Attach the Camera Flash.
  - Rotate the hotshoe fixing buckle to the left and insert the camera flash into the camera's hotshoe.



- 2 Secure the Camera Flash.
  - Rotate the hotshoe fixing buckle to the right until it locks up.



- 3 Detach the Camera Flash.
  - Press the button and rotate the hotshoe fixing buckle to the left until it is loosened.

## Power Management

Use ON/OFF Power Switch to power the flash unit on or off. Turn off if it will not be used for an extended period of time. Setting as a transmitter flash, it will turn the power off automatically after a certain period (approx. 90 seconds) of idle use. Pressing the camera shutter halfway or pressing any flash button will wake up the flash unit. Setting as a receiver flash, it will enter sleep mode after a certain period (adjustable, 60 minutes by default) of idle use. Pressing any flash button will wake it up.

- to C.Fn** Disabling Auto Power Off function is recommended when the flash is used off camera. (C.Fn-STBY, Page 55)
- C.Fn** Receiver Auto Power Off Timer is set to 60 minutes by default. Another option "30 minutes" is available. (C.Fn-RX STBY, Page 55)

## Flash Mode—E-TTL Autoflash

This flash has three flash modes: **E-TTL**, **Manual (M)**, and **Multi** (Stroboscopic). In **E-TTL** mode, the camera and the flash will work together to calculate the correct exposure for the subject and the background. In this mode, multiple TTL functions are available: **FEC**, **FEB**, **FEL**, **HSS**, second curtain sync, modeling flash, control with the camera's menu screen.

\* Press **<MODE>** Mode Selection Button and three flash modes will display on the LCD panel one by one with each pressing.

### ETTL Mode

Press **<MODE>** Mode Selection Button to enter E-TTL mode. The LCD panel will display.

- Press the camera release button halfway to focus. The aperture and effective flash range will be displayed in the viewfinder.
- When the shutter button is fully pressed, the flash will fire a pre-flash that the camera will use to calculate exposure and flash output the instant before the photo is taken.

### FEC: Flash Exposure Compensation

With **FEC** function, this flash can adjust from -3 to +3 in 1/3rd stops. It is useful in situations where minor adjusting of the TTL system is needed based on the environment.

**Setting FEC:**

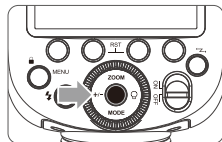

- 1 Press Function Button 2 Press the **<+/->** button. The icon **<FEC>** and flash exposure compensation amount will be highlighted on the LCD panel.

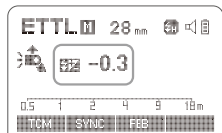

- 2 Set the flash exposure compensation amount.
  - Turn the Select Dial to set the amount.
  - "0.3" means 1/3 stop, "0.7" means 2/3 stop.

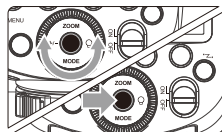

- 3 Press Set Button again to confirm the setting.

### FEB: Flash Exposure Bracketing

You can take three flash shots while automatically changing the flash output for each shot from -3 to +3 in 1/3rd stops. The camera will record three images with different exposures: one exposed according to camera calculations, one over-exposed and another under-exposed. Over and under exposure amount is user adjustable. This function helps get correct exposure especially in shooting moving objects or when environmental lights are complex.

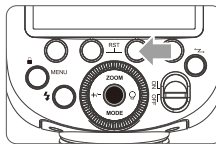

- 1 Press function button 3 **<FEB>**. The icon **<FEB>** and the exposure bracketing amount will be highlighted on the LCD panel.

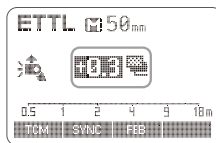

- 2 Set the flash exposure compensation amount.
  - Turn the Select Dial to set the amount.
  - "0.3" means 1/3 step, "0.7" means 2/3 step.

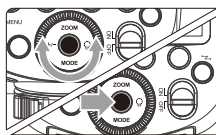

- 3 Press Set Button again to confirm the setting. Then your **FEC** and **FEB** settings are displayed on the LCD panel.

- to**
  - **FEB** will be cancelled after three photos are taken.
  - For best results, set the camera drive mode to "single" and ensure the flash is ready before shooting.
  - **FEB** can be used with **FEC** and **FEL**.
- C.Fn** You can prevent the **FEB** from being cancelled automatically after three photos are taken. (C.Fn-FEB ACL, Page 55)

### FEL: Flash Exposure Lock

**FEL** can lock the correct flash exposure setting for any part of the scene.

With **<ETTL>** displayed on the LCD panel, press the camera's **<FEL>** button. If the camera does not have the **<FEL>** button, press the **<+>** button.

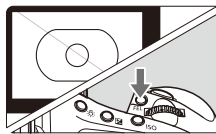

- 1 Focus the subject.
- 2 Press the **<FEL>** button.

- Aim the subject at the center of the viewfinder and press **<FEL>** button.
- The camera flash will fire a preflash and the required flash output for the subject is retained in memory.
- Each time the **<FEL>** button is pressed, a preflash will be fired and a new flash exposure setting will be locked.

- If the subject is too far away and underexposure, the < 4 > icon will blink in the viewfinder. Move closer to the subject and try the FE lock again.
- If < E TTL > is not displayed on the LCD panel, FE lock cannot be set.
- If the subject is too small, FE lock might not be very effective.

## High-Speed Sync

High Speed Sync (FP flash) enables the flash to synchronize with all camera shutter speeds. This is convenient when you want to use aperture priority for fill-flash portraits.

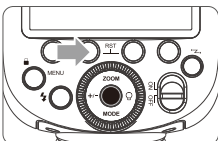

- 1 Press Function Button 2 < SYNC > so that < H > is displayed.

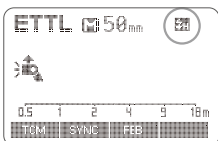

- 2 Check that < H > is displayed in the viewfinder.

- If you set a shutter speed that is the same as or slower than the camera's maximum flash sync speed, < H > will not be displayed in the viewfinder.
- With high-speed sync, the faster the shutter speed, the shorter the effective flash range.
- To return to normal flash, press < SYNC > button again. Then < H > will disappear.
- Multi flash mode cannot be set in high-speed sync mode.
- Over-temperature protection may be activated after 15 consecutive high-speed sync flashes.

## Second-Curtain Sync

With a slow shutter speed, you can create a light train following the subject. The flash fires right before the shutter closes.

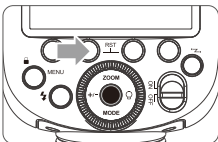

Press function button 2 < SYNC > button so that < S > is displayed on the LCD panel.

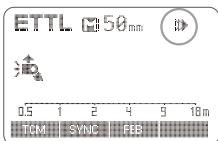

## M: Manual Flash

The flash output is adjustable from 1/1 full power to 1/256th power in 1/10th stop increments. To obtain a correct flash exposure, use a hand-held flash meter to determine the required flash output.

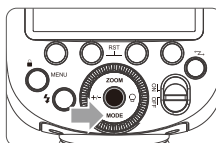

- 1 Press < MODE > button so that < M > is displayed.

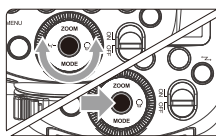
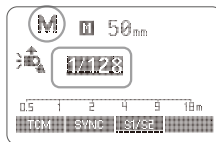

- 2 Turn the Select Dial to choose a desired flash output amount.
- 3 Press Set Button again to confirm the setting.

### Optic S1 Secondary Unit Setting

In M manual flash mode, press < S1/S2 > button so that this flash can function as an optic S1 secondary flash with optic sensor. With this function, the flash will fire synchronously when the main flash fires, the same effect as that by the use of radio triggers. This helps create multiple lighting effects.

### Optic S2 Secondary Unit Setting

Press < S1/S2 > button so that this flash can also function as an optic S2 secondary flash with optic sensor in M manual flash mode. This is useful when cameras have pre-flash function. With this function, the flash will ignore a single "pre-flash" from the main flash and will only fire in response to the second, actual flash from the main unit.

- S1 and S2 optic triggering is only available in M manual flash mode.

## Multi: Stroboscopic Flash

With stroboscopic flash, a rapid series of flashes is fired. It can be used to capture a multiple images of a moving subject in a single photograph.

You can set the firing frequency (number of flashes per sec. expressed as Hz), the number of flashes, and the flash output.

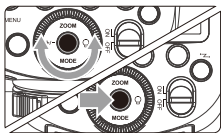
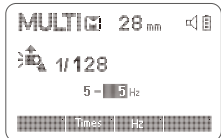
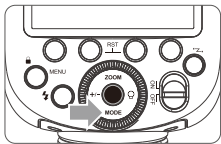

- 1 Press **<MODE>** button so that **<MULTI>** is displayed.
- 2 Set the flash frequency and flash times.
  - Press the Function Button 2 **<Times>** to select the flash times. Turn the Select Dial to set the number.
  - Press the Function Button 3 **<Hz>** to select the flash frequency. Turn the Select Dial to set the number.
- 3 Turn the Select Dial to choose a desired flash output.
  - After you finish the setting, press Set Button and all the settings will be displayed.

### Calculating the Shutter Speed

During stroboscopic flash, the shutter remains open until the firing stops. Use the formula below to calculate the shutter speed and set it with the camera.

$$\text{Number of Flashes / Flash Frequency} = \text{Shutter Speed}$$

For example, if the number of flashes is 10 and the firing frequency is 5 Hz, the shutter speed should be at least 2 seconds.

- ⚠** To avoid overheating and deteriorating the flash head, do not use stroboscopic flash more than 10 times in succession. After 10 times, allow the camera flash to rest for at least 15 minutes. If you try to use the stroboscopic flash more than 10 times in succession, the firing might stop automatically to protect the flash head. If this happens, allow at least 15 minutes' rest for the camera flash.

- 📌**
- Stroboscopic flash is most effective with a highly reflective subject against a dark background.
  - Using a tripod and a remote control is recommended.
  - A flash output of 1/1 and 1/2 cannot be set for stroboscopic flash.
  - Stroboscopic flash can be used with "buLb".
  - If the number of flashes is displayed as "--", the firing will continue until the shutter closes or the battery is exhausted. The number of flashes will be limited as shown by the following table.

### Maximum Stroboscopic Flashes:

Flash output \ Hz	1	2	3	4	5	6-7	8-9
1/4	8	6	4	3	3	2	2
1/8	14	14	12	10	8	6	5
1/16	30	30	30	20	20	20	10
1/32	60	60	60	50	50	40	30
1/64	90	90	90	80	80	70	60
1/128	100	100	100	100	100	90	80
1/256	100	100	100	100	100	90	80

Flash output \ Hz	10	11	12-14	15-19	20-50	60-199
1/4	2	2	2	2	2	2
1/8	4	4	4	4	4	4
1/16	8	8	8	8	8	8
1/32	20	20	20	18	16	12
1/64	50	40	40	35	30	20
1/128	70	70	60	50	40	40
1/256	70	70	60	50	40	40

## Wireless Flash Shooting: Radio (2.4G) Transmission

- ⚠**
- When the camera's shooting mode is set to a fully automatic mode or an Image Zone mode, the operations in this chapter are not available. Set the camera's shooting mode to P/Tv/Av/M/B (Creative Zone Mode).

- 📌**
- The V860IIIC attach to the camera is called the transmitter unit, and a V860IIIC that is wirelessly controlled is called the receiver unit.
    - You can also wirelessly control the V860IIIC set as the receiver unit with the transmitter X1T-C (sold separately). For details on setting the transmitter unit functions, see the transmitter's instructions.

Using a flash (transmitter/receiver) with a radio transmission wireless shooting function make it easy to shoot with advanced wireless multiple flash lighting, in the same way as E-TTL II autoflash shooting.

The basic relative position and operation range are as shown in the picture. You can then perform wireless E-TTL II autoflash shooting just by setting the transmitter unit to **<ETTL>**.

**Positioning and Operation Range** (Example of wireless flash shooting)

- Autoflash Shooting with One Receiver Unit

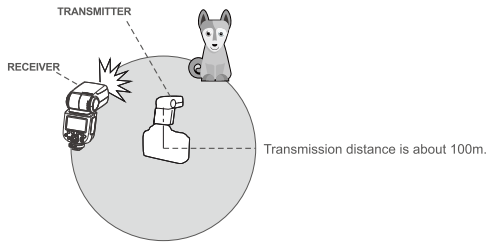

- Use the supplied mini stand to position the Receiver unit.
- Before shooting, perform a test flash and test shooting.
- The transmission distance might be shorter depending on the conditions such as positioning of Receiver units, the surrounding environment and whether conditions.

**Wireless Multiple Flash Shooting**

You can divide the Receiver units into two or three groups and perform E-TTL II autoflash while changing the flash ratio (factor). In addition, you can set and shoot with a different flash mode for each firing group, for up to 4 groups.

- Auto Shooting with Two Receiver Groups

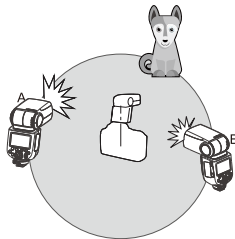

- Auto Shooting with Three Receiver Groups

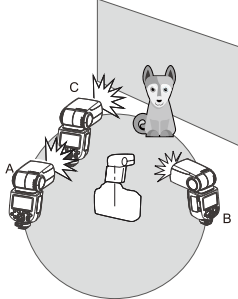

- Shooting with a Different Flash Mode set for Each Group

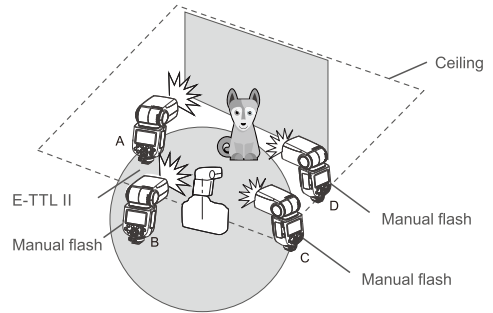

\* The flash mode settings are indicated only as an example

**1. Wireless Settings**

You can switch between normal flash and wireless flash. For normal flash shooting, be sure to set the wireless setting to OFF.

**Transmitter Unit Setting**

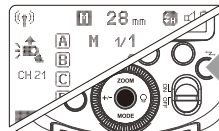

Press < > button so that < > is displayed on the LCD panel.

**Receiver Unit Setting**

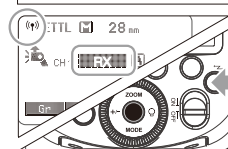

Press < > button so that < > or < > are displayed on the LCD panel.

**2. Transmitter Unit's Flash OFF**

When the Transmitter unit is set to OFF, only the Receiver units will fire a flash.

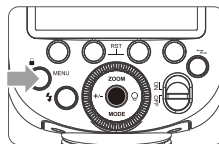

1 Press <MENU> Button to enter C.Fn Transmitter setting.

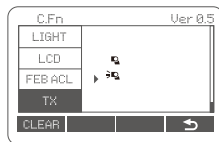

2 Set Transmitter to ON/OFF to control the On/Off of the Transmitter unit.

< > : The Transmitter unit flash firing is ON.

< > : The Transmitter unit flash firing is OFF.

- Even if the Transmitter unit flash firing is disabled, it still fires a preflash to transmit wireless signals.

### 3. Setting the Communication Channel

If there are other wireless flash systems nearby, you can change the channel IDs to prevent signal interference. The channel IDs of the Transmitter unit and the Receiver unit(s) must be set to the same.

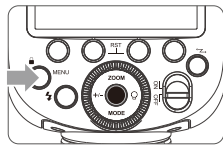

- 1 Press <MENU> Button to enter C.Fn CH setting.

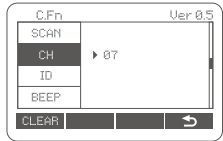

- 2 In C.Fn CH, turn the Select Dial to choose channel ID from 1 to 32.

- 3 Press the Set Button to confirm.

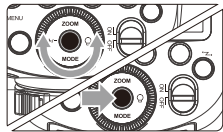

### 4. Wireless ID Settings

Change the wireless channels and wireless ID to avoid interference for it can only be triggered after the wireless IDs and channels of the Transmitter unit and the Receiver unit are set to the same. Press the <MENU> button to enter C.Fn ID. Press the Set Button to choose OFF channel expansion shutdown, and choose any figure from 01 to 99.

### 5. Scan the Spare Channel

To avoid the interference of using the same channel by others, this function can be used: enter the C.Fn settings and find the SCAN option. When setting it to START, it will scan from 1% to 100%. And the 8 spare channels will be displayed after the scan is completed.

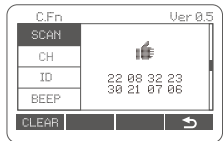

### 6. E TTL: Fully Automatic Wireless Flash Shooting

#### Using Automatic Wireless Flash with a Single Receiver Unit

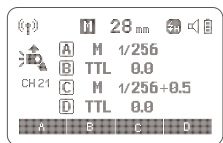

- 1 **Transmitter Unit Setting**
  - Attach a V860IIC camera flash on the camera and set it as the Transmitter unit.
  - X1T-C can also be used as Transmitter unit. X1T-C can control V860IIC 's ZOOM value when the ZOOM is adjusted to auto (A) mode.



- 2 **Receiver Unit Setting**
  - Set the other camera flash as the wireless Receiver Unit.
- 3 **Check the communication channel.**
  - If the Transmitter unit and Receiver unit(s) are set to a different channel, set them to the same channel. (Page 49)
- 4 **Position the camera and flashes.**
  - Position the camera and flashes as the picture shows. (Page 47)
- 5 **Set the Transmitter unit's flash mode to <E TTL>.**
  - Set the Transmitter unit's flash mode to <E TTL>.
  - For shooting, <E TTL> will automatically be set for the Receiver unit.
  - Set the Transmitter unit flash firing as ON to fire a flash.
- 6 **Check that the flash is ready.**
  - Check that the Transmitter flash ready indicator is lightened.
  - When the Receiver flash ready indicator is ready, the AF-assist beam lighting area will blink at 1 second intervals.
- 7 **Check the flash operation.**
  - Press the Transmitter unit's Test Button <⚡>.
  - Then, the Receiver unit will fire. If not, adjust the Receiver unit's angle toward the Transmitter unit and distance from the Transmitter unit.



### Using Automatic Wireless Flash with Multiple Receiver Units

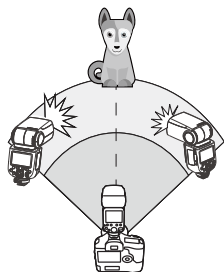

When stronger flash output or more convenient lighting operation is needed, increase the number of Receiver units and set it as a single Receiver unit.

To add Receiver units, use the same steps as setting "automatic wireless flash with a single Receiver unit". Any flash group can be set (A/B/C/D/E).

When the number of Receiver units is increased and the Transmitter unit flash firing is ON, automatic control is implemented to make all groups of flashes fire the same flash output and ensure the total flash output up to its standard exposure.

- Press the depth-of-field preview button on the camera to fire a modeling flash.
- If the Receiver unit's auto power off function is workable, press the Transmitter unit's test button to power it on. Please note that test firing is unavailable during the camera's regular metering time.
- The effective time of Receiver auto power off is changeable. (C.Fn-RX STBY Page 55)
- By making some settings, the auto AF-assist transmitter will not blink after the Receiver unit's flash ready indicator is lightened. (C.Fn-AF Page 55)

### Using Fully Automatic Wireless Flash

The FEC and other settings that set on the Transmitter unit will also be appeared on the Receiver unit automatically. The Receiver unit does not need any operation. Use the following settings to make wireless flashes according to the same methods with normal flash shooting.

- Flash Exposure Compensation (  $\pm$  Page 41)
- Flash Exposure Lock (Page 42)
- Manual Flash (Page 44)
- Stroboscopic Flash (Page 45)

### About Transmitter Unit

Use two or more Transmitter units. By preparing several cameras that with Transmitter units flash attached, cameras can be changed in shooting while keeping the same lighting source (Receiver unit).

## 7. M: Wireless Flash Shooting with Manual Flash

This describes wireless (multiple shooting) using manual flash. You can shoot with a different flash output setting for each Receiver unit (firing group). Set all parameters on the Transmitter unit.

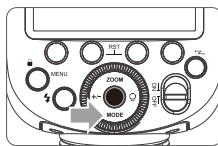

- 1 Setting the flash mode to <M>.

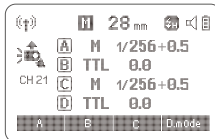

- 2 Setting flash output. 1/2/3/4-<A/B/C/D>
  - Press Function Button 3 <Gr>. Turn the Select Dial to set the flash output of the groups. Press Set Button to confirm.

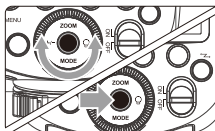

- 3 Taking the picture.
  - Each group fires at the set flash ratio.

### Setting <M> Flash Mode

You can directly operate the Receiver unit to manually set the manual flash or stroboscopic flash.



- 1 Setting the Receiver unit.
- 2 Setting flash mode to <M>.
  - Press <MODE> button so that <M> is displayed.
  - Set the manual flash output. (Page 44)

## 8. Multi: Wireless Flash Shooting with Manual Flash



### Setting <MULTI> stroboscopic flash.

- Press <MODE> button so that <MULTI> is displayed.
- Setting the stroboscopic flash. (Page 45)

## 9. TTL/M Shortcut Function

1. In non TTL wireless mode, push the TTL/M shortcut can quickly change to flash mode.
2. When switching TTL to M manual mode, there is TCM switch by default.

## ⚠ The Reason & Solution of Not Triggering in Godox 2.4G Wireless

### 1. Disturbed by the 2.4G signal in outer environment (e.g. wireless base station, 2.4G wifi router, Bluetooth, etc.)

→ To adjust the channel CH setting on the flash trigger (add 10+ channels) and use the channel which is not disturbed. Or turn off the other 2.4G equipment in working.

### 2. Please make sure that whether the flash has finished its recycle or caught up with the continuous shooting speed or not(the flash ready indicator is lighten) and the flash is not under the state of over-heat protection or other abnormal situation.

→ Please downgrade the flash power output. If the flash is in TTL mode, please try to change it to M mode(a preflash is needed in TTL mode).

### 3. Whether the distance between the flash trigger and the flash is too close or not

→ Please turn on the "close distance wireless mode" on the flash trigger (<0.5m):

X2 & X1 series: press the test button and hold on, then turning it on until the flash ready indicator blinks for 2 times.

XPro series: Set the C.Fn-DIST to 0-30m.

### 4. Whether the flash trigger and the receiver end equipment are in the low battery states or not

→Please replace the battery(the flash trigger is recommended to use 1.5V disposable alkaline battery).

## Other Applications

### Sync Triggering

The Sync Cord Jack is a Φ2.5mm plug. Insert a trigger plug here and the flash will be fired synchronously with the camera shutter.

### Modeling Flash

If the camera has a depth-of-field preview button, pressing it will fire the flash continuously for 1 second. This is called modeling flash.

It enables you to see the shadow effects on the subject and the lighting balance. You can fire the modeling flash during wireless or normal flash shooting.

- ⚠ • To avoid overheating and deteriorating the flash head, do not fire the modeling flash for more than 10 consecutive times. If you fire the modeling flash 10 consecutive times, allow at least 10 minutes' break for the camera flash.
- The modeling flash cannot be fired with the EOS 300 and Type-B cameras.

### Auto Focus Assist Beam

In poorly-lit or low-contrast shooting environments, the built-in auto focus assist beam will automatically light on to make it easier for autofocus. The beam will light up only when autofocus is difficult and get out as soon as the autofocus becomes correct.

If you want to turn off the auto focus assist beam, set the "AF" to "OFF" on the C.Fn settings.

- 📷 • If you find the auto focus assist beam does not light up, this is because the camera has got a correct autofocus.

Position	Effective Range
Center	0.6~10m / 2.0~32.8 feet
Periphery	0.6~5m / 2.0~16.4 feet

## Bounce Flash

By pointing the flash head toward a wall or ceiling, the flash will bounce off the surface before illuminating the subject. This can soften shadows behind the subject for a more natural-looking shot. This is called bounce flash.

To set the bounce direction, hold the flash head and turn it to a satisfying angle.

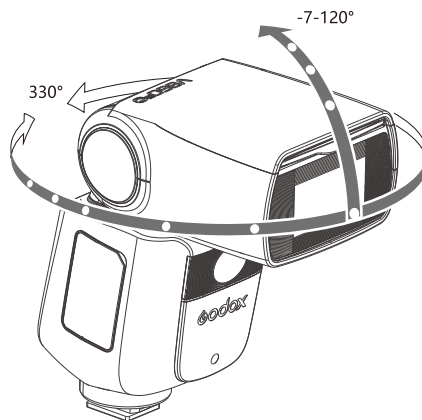

- 📷 • If the wall or ceiling is too far away, the bounced flash might be too weak and result in underexposure.
- The wall or ceiling should be a plain, white color for high reflectance. If the bounce surface is not white, a color cast may appear in the picture.

## ZOOM: Setting the Flash Coverage

The flash coverage can be set automatically or manually. It can be set to match the lens focal length from 20mm to 200mm.

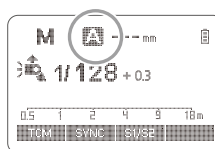

In Manual Zoom mode, press the <ZOOM> button.

- Turn the Select Dial to change the flash coverage.
- If <A> is displayed, the flash coverage will be set automatically.

- 📷 • If you set the flash coverage manually, make sure it covers the lens focal length so that the picture will not have a dark periphery.

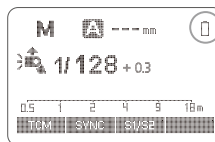



### Low Battery Warning

If the battery power is low, < > will appear and blink on the LCD panel. Please replace the battery immediately.

## C.Fn: Setting Custom Functions

The following table lists the available and unavailable custom functions of this flash.

C.Fn Custom Functions			
Custom Function Signs	Function	Setting No.	Settings & Description
m/ft	Distance indicator	m	m
		ft	feet
AF	AF-assist beam	ON	ON
		OFF	OFF
STBY	Auto sleep setting	ON	ON
		OFF	OFF
RX STBY	Receiver auto power off timer	60min	60min
		30min	30min
SCAN	Scan the spare channel	OFF	OFF
		START	Start to find the spare channel
CH	Channel setting	01-32	Choose channels from 01-32
ID	Wireless ID	OFF	Off
		01-99	Choose any figure from 01-99
BEEP	Beeper	ON	ON
		OFF	OFF
LIGHT	Backlighting time	12sec	Off in 12 sec.
		OFF	Always off
		ON	Always lighting
LCD	LCD contrast ratio	-3--+3	7 levels
FEB ACL	FEB auto cancel	ON	ON
		OFF	OFF
TX	Transmitter unit control		OFF
			ON

- Press <MENU> Button until C.Fn menu is displayed. The "Ver x.x" in the top-right corner refers to the software version.
- Select the Custom Function No.
  - Turn the Select Dial to select the Custom Function No.
- Change the Setting.
  - Press Set Button and the Setting No. blinks.
  - Turn the Select Dial to set the desired number. Pressing Set Button will confirm the settings.
  - After you set the Custom Function and press <MENU> button, the camera will be ready to shoot.
- In the C.Fn states, long press the "Clear" button for 2 seconds until "OK" is displayed on the panel, which means the values in C.Fn can be reset.

## Control with the Camera's Menu Screen

If the camera flash is attached to an EOS camera which has a speedlite control function, the flash can be controlled using the camera's menu screen. For the menu operation procedure, refer to your camera's instruction manual.

### ● Setting Camera Flash Functions

The following flash functions are settable according to different flash modes.

- Flash mode
- Shutter sync (1st/2nd curtain, high speed sync)
- FEB
- Flash exposure compensation
- Flash firing
- Clear camera flash's settings

### ● Custom Functions of Camera Flash

C.Fn-00, C.Fn-01, C.Fn-03, C.Fn-08, C.Fn-10, C.Fn-20, C.Fn-22.

### Clear All Flash Custom Functions

Flash function settings screen

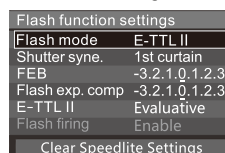

Flash C.Fn settings screen

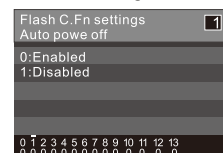

\* Screens from the EOS-1D Mark III.

- If flash exposure compensation has already been set with the camera flash, flash exposure compensation cannot be set with the camera. To set it with the camera, the camera flash's flash exposure compensation must be set to zero.
- If any Flash Custom Functions and flash settings other than flash exposure compensation have been set by both the camera and the flash, the latest settings will take effect.

## Protection Function

### 1. Over-Temperature Protection

- To avoid overheating and deteriorating the flash head, do not fire more than 30 continuous flashes in fast succession at 1/1 full power. After 30 continuous flashes, allow a rest time of at least 10 minutes.
- If you fire more than 30 continuous flashes and then fire more flashes in short intervals, the inner over-temperature protection function may be activated and make the recycling time over 10 seconds. If this occurs, allow a rest time of about 10 minutes, and the flash unit will then return to normal.
- When the over-temperature protection is started,  is shown on the LCD display.

**Number of flashes that will activate over-temperature protection:**

Number of Flashes Power Output Level	ZOOM (mm)									
	20	24	28	35	50	70	80	105	135	200
1/1	40	50	50	60	60	75	75	80	80	80
1/2	50	60	60	75	75	100	100	100	100	100
1/4	100	100	100	100	120	150	150	150	150	150
1/8	200	200	200	200	200	200	200	200	200	200
1/16	300	300	300	300	300	300	300	300	300	300
1/32	500	500	500	500	500	500	500	500	500	500
1/64	1000	1000	1000	1000	1000	1000	1000	1000	1000	1000
1/128	2000	2000	2000	2000	2000	2000	2000	2000	2000	2000

**Number of flashes that will activate over-temperature protection in high-speed sync triggering mode:**

Number of Flashes Power Output Level	ZOOM (mm)
	20 - 200
1/1	30
1/2	30
1/4	34
1/8	40
1/16	50
1/32	50
1/64	60
1/128	60

### 2. Other Protections

The system provides real-time protection to secure the device and your safety. The following lists prompts for your reference:

Prompts on LCD Panel	Meaning
E1	A failure occurs on the recycling system so that the flash cannot fire. Please restart the flash unit. If the problem still exists, please send this product to a maintenance center.
E2	The system gets excessive heat. Please allow a rest time of 10 minutes.
E3	The voltage on two outlets of the flash tube is too high. Please send this product to a maintenance center.
E9	There are some errors occurred during the upgrading process. Please using the correct firmware upgrade method.





## Technical Data

Model	V860IIIC
Compatible Cameras	Canon EOS cameras (E-TTL II autoflash)
Power (1/1 output)	76Ws
Guide No.(1/1 output, 200mm)	GN≈60 (m ISO100)
Flash Coverage	20 to 200mm • Auto zoom (Flash coverage set automatically to match the lens focal length and image size) • Manual zoom • Swinging/tilting flash head (bounce flash): 0 to 330° horizontally and -7° to 120° vertically
Flash Duration	1/300 to 1/20000 seconds
<b>• Exposure Control</b>	
Exposure control system	E-TTL II autoflash and manual flash
Flash exposure compensation (FEC)	Manual. FEB: ±3 stops in 1/3 stop increments (Manual FEC and FEB can be combined.)
FE lock	With <FEL> button or <* > button
Sync mode	High-speed sync (up to 1/8000 seconds), first-curtain sync, and second-curtain sync
Multi flash	Provided (up to 100 times, 199Hz)
<b>• Wireless Flash</b>	
Wireless flash function	Transmitter, Receiver, Off
Transmitter groups	A, B, C, D
Controllable Receiver groups	A, B, C, D, E (E group can be controlled by X series flash trigger)
Transmission range (approx.)	100m
Channels	32 (1-32)
ID	01-99
Modeling flash	Fired with camera's depth-of-field preview button
<b>• Auto Focus Assist Beam</b>	
Effective range (approx.)	Center: 0.6~10m / 2.0~32.8 feet
	Periphery: 0.6~5m / 2.0~16.4 feet
<b>• LED Modeling Lamp</b>	
Power	2W
Color Temperature	5300K±200K
<b>• Power Supply</b>	
Power source	7.2V/2600mAh Li-ion battery
Recycle time	Approx 1.5 seconds. Green LED indicator will light up when the flash is ready.
Full power flashes	Approx. 480
Power saving	Power off automatically after approx. 90 seconds of idle operation. (60 minutes if set as Receiver)
<b>• Sync Triggering Mode</b>	Hotshoe, 2.5mm sync line
<b>• Dimensions</b>	
W x H x D	195*75*59 mm
Weight without battery	410g
Weight with battery	530g
2.4G Frequency Range	2413.0MHz-2465.0MHz
Max. Transmitting Power	5dbm

## Troubleshooting

If there is a problem, refer to this Troubleshooting Guide.

### The Camera Flash does not fire.

- The camera flash is not attached securely to the camera.  
→ Attach the camera's mounting foot securely to the camera.
- The electrical contacts of the Camera Flash and camera are dirty.  
→ Clean the contacts.
- <  > or <  > is not displayed in the view finder of camera.  
→ Wait until the flash is fully recycled and the flash ready indicator lights up.  
→ If the flash ready indicator lights up, but <  > or <  > is not displayed in the view finder, check whether this flash unit is securely attached to the camera hotshoe.
- If the flash ready indicator does not light up after a long wait, check whether the battery power is enough. If the battery power is low, <  > will appear and blink on the LCD panel. Please replace the battery immediately.

### The power turns off by itself.

- After 90 seconds of idle operation, auto power off took effect if the flash is set as Transmitter.  
→ Press the shutter button halfway or press any flash button to wake up.
- After 60 minutes (or 30 minutes) of idle operation, the flash unit will enter sleep mode if it is set as Receiver.  
→ Press any flash button to wake up.

### Auto zoom does not work.

- The camera flash is not attached securely to the camera.  
→ Attach the camera flash's mounting foot to the camera.

### The flash exposure is underexposed or overexposed.

- There was a highly reflective object (e.g. glass window) in the picture.  
→ Use FE lock (**FEL**).
- You used high-speed sync.  
→ With high-speed sync, the effective flash range will be shorter. Make sure the subject is within the effective flash range displayed.
- You used Manual Flash mode.  
→ Set the flash mode to **ETTL** or modify the flash output.

### Photos have dark corners or only parts of the target subject are illuminated.

- The focal length of lens exceeds the flash coverage.  
→ Check the flash coverage you set. This flash unit has the flash coverage between 20 and 200mm, which fits medium-format cameras.

## Firmware Upgrade

- The USB port is a Type-C USB socket. Type-C USB connection line is applicable.
- As the firmware upgrade needs the support of Godox G3 software, please download and install the "Godox G3 firmware upgrade software" before upgrading. Then, choose the related firmware file.
- As the product needs to do firmware upgrade, please refer to instruction manual of the newest electric version as final.

## Compatible Camera Models

This flash unit can be used on the following **Canon EOS series camera models**:

1DX	5D Mark III	5D Mark II	6D	7D	60D	50D	40D	30D
650D	600D	550D	500D	450D	400D Digital	1100D	1000D	
5D Mark IV	7D Mark II	6D Mark II	760D	750D	70D	80D		
800D	77D	M5	M3	M50	EOS R	1500D	3000D	

 This table only lists the tested camera models, not all Canon EOS series cameras. For the compatibility of other camera models, a self-test is recommended. Rights to modify this table are retained.

## Maintenance

- Shut down the device immediately should abnormal operation be detected.
- Avoid sudden impacts and the product should be dedusted regularly.
- It is normal for the flash tube to be warm when in use. Avoid continuous flashes if unnecessary.
- Maintenance of the flash must be performed by our authorized maintenance department which can provide original accessories.
- This product, except consumables e.g. flash tube, is supported with a one-year warranty.
- Unauthorized service will void the warranty.
- If the product had failures or was wetted, do not use it until it is repaired by professionals.
- Changes made to the specifications or designs may not be reflected in this manual.

## FCC Statement

This device complies with part 15 of the FCC Rules. Operation is subject to the following two conditions: (1) This device may not cause harmful interference, and (2) this device must accept any interference received, including interference that may cause undesired operation.

Any Changes or modifications not expressly approved by the party responsible for compliance could void the user's authority to operate the equipment.

Note: This equipment has been tested and found to comply with the limits for a Class B digital device, pursuant to part 15 of the FCC Rules. These limits are designed to provide reasonable protection against harmful interference in a residential installation. This equipment generates uses and can radiate radio frequency energy and, if not installed and used in accordance with the instructions, may cause harmful interference to radio communications. However, there is no guarantee that interference will not occur in a particular installation. If this equipment does cause harmful interference to radio or television reception, which can be determined by turning the equipment off and on, the user is encouraged to try to correct the interference by one or more of the following measures:

- Reorient or relocate the receiving antenna.
- Increase the separation between the equipment and receiver.
- Connect the equipment into an outlet on a circuit different from that to which the receiver is connected.
- Consult the dealer or an experienced radio/TV technician for help.

The device has been evaluated to meet general RF exposure requirement.

The device can be used in portable exposure condition without restriction.

## Warning

Operating frequency:2400MHz-2483.5MHz Maximum EIRP Power:  
4.73dBm

这个是另起一行

## Declaration of Conformity :

GODOX Photo Equipment Co.,Ltd. hereby declares that this equipment are in compliance with the essential requirements and other relevant provisions of Directive 2014/53/EU. In accordance with Article 10(2) and Article 10(10), this product is allowed to be used in all EU member states.For more information of DoC, Please click this web link:

[https://www.godox.com/DOC/Godox\\_V860III\\_Series\\_DOC.pdf](https://www.godox.com/DOC/Godox_V860III_Series_DOC.pdf).

The device complies with RF specifications when the device used at 0mm from your body.

## Vorwort

### Vielen Dank, dass Sie GODOX-Produkte gekauft haben





Dieses Modell des Set-Top-Blitzes ist für Kameras der Canon EOS-Serie geeignet und mit der E-TTL II-Blitzautomatik kompatibel. Mit E-TTL-Blitz erhalten Sie eine einfachere Aufnahmeerfahrung. Bei komplexen Lichtveränderungen können Sie automatisch eine genaue Blitzbelichtung erzielen und einfach fotografieren. Die Produktmerkmale werden in den folgenden Punkten hervorgehoben:

- Es hat 2W led Form Lampe als Füllung Licht Fotografie Wirkung
- **Etwa gn60 (M ISO 100, @ 200mm), 81 Abblenden (1/1 ~ 1/256)**
- **Professionelle Lithium-Batterie, hochwertige Erfahrung**  
2600mAh Lithium-Polymer-Akku, volle Leistung 480 Blitze, 1,5 Sekunden schnelle Rückkehr, unvergleichliche Tragbarkeit.
- **Kompatibel mit Canon E-TTL II**  
Er unterstützt die E-TTL-Blitzautomatik und kann als Master- oder Slave-Gerät eines kabellosen Mehrlampen-Blitzsystems verwendet werden, was die Aufnahme einfacher und schneller macht
- **Punktmatrix-LCD**  
Intuitive Anzeige und einfache Bedienung
- **Eingebaute drahtlose 2.4G-Übertragung**  
Integriertes Senden und Empfangen, Ultra-Langstrecken, unbegrenzte Kreativität
- **Voll funktionsfähig, uneingeschränktes Vergnügen**  
**Unterstützung**  
von E-TTL II-Funktionen wie manueller und Stroboskop-Blitzbetrieb, High-Speed-Synchronisation / Synchronisation des zweiten Verschlussvorhangs / Blitzbelichtungskorrektur
- **Optische Forschung, Leistungsstabilität**  
High-Speed-Blitz kontinuierlich, jedes Mal die Ausgabe Helligkeit und Farbtemperatur sind konsistent, und das Licht ist gleichmäßig verteilt
- **Firmware-Upgrade, kompatibel und sorgenfrei**  
Befolgen Sie die Schritte der Originalkamera und aktualisieren Sie die Software erneut

## ⚠ Warning

- ⚠ Bitte trocken halten.
- ⚠ Zerlegen Sie das Produkt nicht ohne Genehmigung. Wenn das Produkt ausfällt, muss es von der Firma oder autorisiertem Wartungspersonal überprüft und repariert werden,
- ⚠ Lassen Sie Kinder dieses Produkt nicht berühren.
- ⚠ Es ist verboten, das Gerät zu zerlegen, zu stoßen, zu quetschen oder ins Feuer zu werfen. Bei starken Schwellungen darf das Gerät nicht weiter verwendet werden. Nicht in einer Umgebung mit hohen Temperaturen von über 50 Grad aufstellen. Blitzen Sie nicht mit dem
- ⚠ Blitzkopf direkt in das menschliche Auge (insbesondere in die Augen des Babys), da dies sonst in kurzer Zeit zu Sehstörungen führen kann.
- ⚠ Verwenden Sie die Blitzlampe nicht in der Nähe von Chemikalien, brennbaren Gasen oder anderen speziellen Substanzen. Diese Stoffe können unter Umständen empfindlich auf das von der Blitzlampe ausgestrahlte starke Sofortlicht reagieren, was zu Bränden oder elektromagnetischen Störungen führen kann. Achten Sie in diesen Fällen bitte auf die entsprechenden Warnschilder.
- ⚠ Dieses Produkt kann nicht wasserdicht sein. Bitte achten Sie darauf, wasserdicht in regnerischen Tagen und feuchter Umgebung.
- ⚠ Im Falle einer Störung schalten Sie den Blitz bitte sofort aus.

# Verzeichnis

63	<b>Vorwort</b>
64	<b>Warnung</b>
67	<b>Teilname</b>
	Karosserie
	Schalttafel
	LCD-Flüssigkristallanzeige
	Unterschiedliches LCD-Display in drei
	ModiStandardartikel
	Optionales Zubehör
70	<b>Batterie</b>
71	<b>Einstellampe</b>
71	<b>Laden und Entladen des Blitzes</b>
72	<b>Energieverwaltung</b>
72	<b>Blitzmodus - E-TTL-Auto-Blitzmodus</b>
	 Blitzbelichtungskorrektur
	 FEB: Blitzbelichtungsreihe
	FEL: Blitzbelichtungssperre
	 Hochgeschwindigkeitssynchronisation
	 Synchronisierung des zweiten Vorhangsverschlusses
76	<b>Blitzmodus -- M: Manueller Blitz</b>
76	<b>Blitzmodus -- Multi: Stroboskopblitz</b>
78	<b>Drahtlose Blitzaufnahmen: Funkübertragung (2.4G)</b>
	Wireless-Einstellung
	Master-Einheit deaktiviert
	Kommunikationskanäle einrichten
	WLAN-ID-Einstellungen
	Einstellungen des freien Kanals scannen
	ETTL: Vollautomatische drahtlose Blitzaufnahmen
	M: Manuelle drahtlose Blitzaufnahme
	Multi : Manuelle drahtlose Blitzaufnahme
86	<b>Andere Apps</b>
	Sync-Jack-Trigger
	Modellierungsblitz
	Autofokus-Hilfslampe
	Bounce-Blitz
	ZOOM: Stellen Sie die Blitzreichweite ein
	Warnung bei schwacher Batterie
87	<b>C.Fn: Benutzerdefinierte Funktion einstellen</b>
89	<b>Steuern Sie den Blitz über das Kameramenu</b>
90	<b>Schutzfunktion</b>
91	<b>Spezifikationen</b>
92	<b>Leitfaden zur Fehlerbehebung</b>
93	<b>Firmware-Upgrade</b>
93	<b>Liste der kompatiblen Kameras</b>
94	<b>Wartung</b>

## Pioneer TTL-Li-Ion-Kamerablitz die in diesem Handbuch verwendeten Konventionen

- Die Bedienungsanleitungen in diesem Handbuch gehen davon aus, dass die Netzschalter der Kamera und des Blitzes eingeschaltet sind.
- Die Nummer der Referenzseite wird durch (Seite \* \*) angegeben.
- In dieser Gebrauchsanweisung werden folgende Warnsymbole verwendet:
  - ▲ Dieses "Vorsicht"-Symbol weist auf eine Warnung zur Vermeidung von Aufnahmeproblemen hin.
  - Dieses "Achtung"-Symbol liefert zusätzliche Informationen.



## Teilname

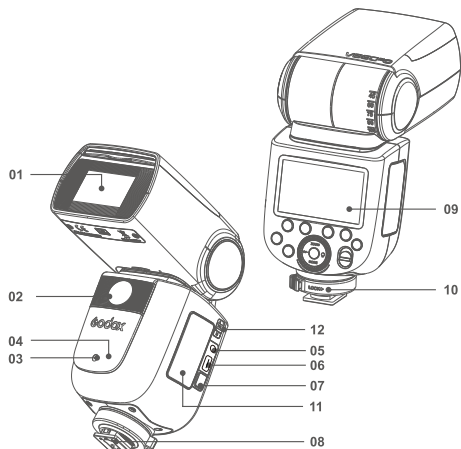

### • Karosserie

- 01. Blitzkopf
- 02. Led-Einstelllicht (Einstellbar Nehmen/Von 01 Bis 10)
- 03. Hilfsfokuslicht
- 04. Kabelloser Sensor
- 05. Sync-Buchse
- 06. Typ-C-USB-Anschluss
- 07. Batterieknopf
- 08. Heisser Schuh
- 09. LCD
- 10. Befestigen Des Blitzschuhknopfes
- 11. Lithium Batterie
- 12. TTL/M-Shortcut-Schalter Umschalten

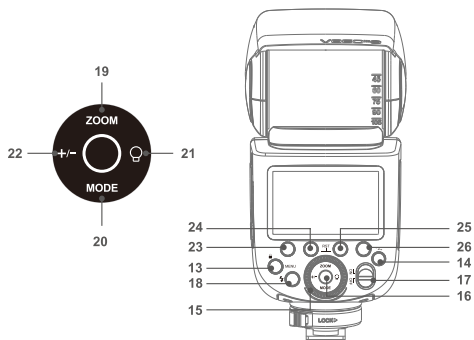

### • Schalttafel

- 13. <MENU> Flash-Menü taste/Sperrtaste
- 14. <Z> Wireless-Taste
- 15. Einstellknopf
- 16. Schaltfläche „Einstellungen
- 17. EIN/AUS-Netzschalter
- 18. <L> Testblitztaste/Rückkehranzeige
- 19. <ZOOM> Einstellung der Brennweite
- 20. <MODE>Auswahl des Blitzmodus
- 21. <Q> Einstelllichteinstellungen
- 22. <+/->Leistungsgrößenanpassung
- 23. Funktionstaste 1
- 24. Funktionstaste 2
- 25. Funktionstaste 3
- 26. Funktionstaste 4

## • LCD-Flüssigkristallanzeige

### (1)E-TTL-Autoflash

Zoom : Zoomanzeige

- A : automatisch
- M : Handbuch

ETTL : E-TTL  
II-Blitzautomatik

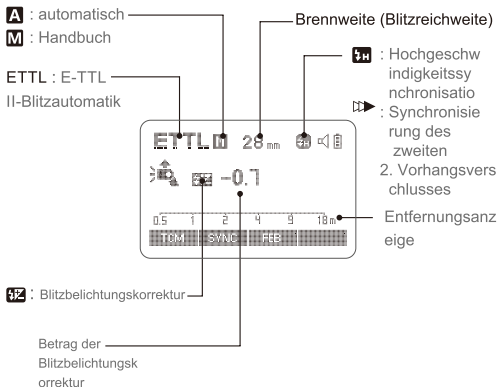

- Auf dem Display werden nur die aktuell angewendeten Einstellungen angezeigt.
- Die über den Funktionstaste 1 bis 4 angezeigten Funktionen (z. B. <SYNC> und <A/B/C/D>) ändern sich je nach dem eingestellten Status.
- Wenn die Taste oder der Drehknopf betätigt wird, leuchtet die LCD-Anzeige auf.

### (2)Manueller Blitz

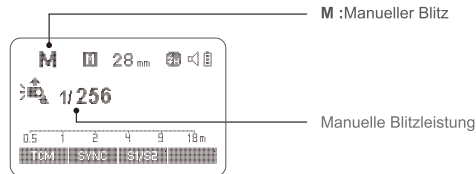

### (3)Multi-Strobe

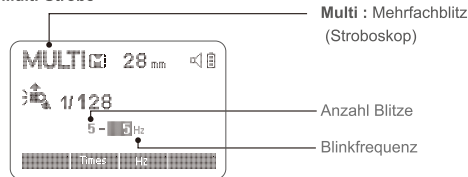

### (4) Schießen über Funk

#### • Hauptsteuerggerät

Flash-Modus  
(P) : drahtloses Schießen über Funk

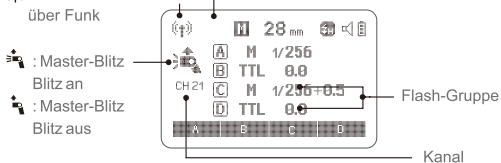

● **Slave-Einheit**

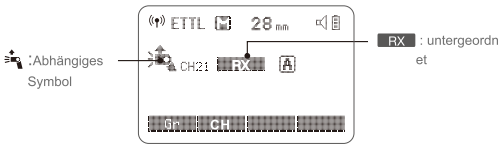

● **Unterschiedliches LCD-Display in drei Modi**

● **Set-Top-Modus**

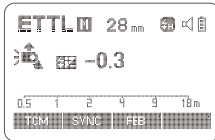

● **2.4G drahtlose Übertragung: als Master**

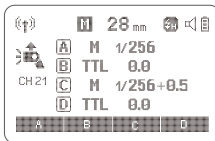

● **2.4G drahtlose Übertragung: als Slave**



● **Standardartikel**

- 1. Blitz
- 2. Lithium-Akku
- 3. USB-Ladestation
- 4. USB-Ladekabel
- 5. Ladegerät
- 6. Micro-Basis
- 7. Schutztasche
- 8. Bedienungsanleitung

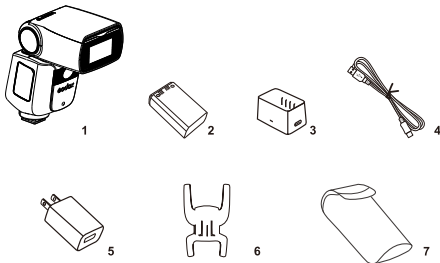

● **Optionales Zubehör**

Wenn die Taste oder der Drehknopf betätigt wird, leuchtet die LCD-Anzeige auf..



**Batterie**

● **charakteristisch**

1. Dieses Produkt verwendet einen Lithium-Polymer-Akku, der 480-maliges wiederholtes Laden und Entladen unterstützt und eine lange Lebensdauer hat.;
2. Sicher und zuverlässig. Die eingebaute Schaltung verfügt über einen Überladeschutz, einen Überentladeschutz, einen Überstromschutz und einen Kurzschlusschutz;
3. It only takes about 3.5 hours to use the standard battery charger.

● **Themen, die Aufmerksamkeit erfordern**

1. Vermeiden Sie positive und negative Kurzschlüsse;
2. Der Akku hat keine wasserdichte Funktion. Tauchen Sie den Akku nicht in Nebel und Wasser;
3. Außerhalb der Reichweite von Kindern aufbewahren;
4. Lassen Sie den Akku nicht länger als 24 Stunden aufladen;
5. Die Batterie muss an einem kühlen, trockenen und belüfteten Ort gelagert werden.;
6. Halten Sie die Batterie vom Feuer fern und im Feuer;
7. Nachdem die Batterie verbraucht und verschrottet wurde, entsorgen Sie sie bitte entsprechend den örtlichen Vorschriften.;
8. Wenn der Akku länger als 3 Monate nicht benutzt wird, laden Sie ihn bitte vollständig auf..
9. Wenn das Gerät längere Zeit nicht benutzt wird, laden Sie es bitte auf etwa 60% auf, bevor Sie es weglegen..
10. Wenn der Akku mehr als 500 Mal aufgeladen und entladen oder mehr als 3 Jahre lang verwendet wird, wird empfohlen, ihn durch einen neuen Akku zu ersetzen..

● **Laden und Entladen der Batterie**

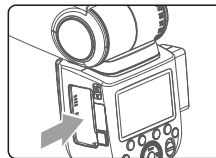

- 1 Entfernen Sie die Batterie.
  - Drücken Sie die Batterietaste mit dem Daumen und drücken Sie die Batterie mit der Hand nach unten, um sie zu entnehmen..

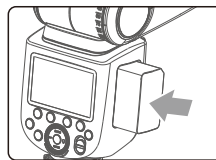

- 2 Einsetzen der Batterie.
  - Setzen Sie die Lithiumbatterie in der auf der Batterie angegebenen Richtung in das Batteriefach ein, bis der Verschluss einrastet..

## • Batteriestandsanzeige

Wenn die Lithiumbatterie korrekt in der Blitzlampe installiert ist, kann die Blitzlampe mit Strom versorgt werden. Bitte überprüfen Sie während der Verwendung das Batteriesymbol auf dem Blitzbildschirm, um den Energiestatus jederzeit zu kontrollieren.

Batteriestandsanzeige	Bedeutung
3 Gitter	voll aufgeladen
2 Gitter	CLP
1 Gitter	geringer Strom
unqualifiziert	Der Akku ist schwach, bitte laden Sie ihn rechtzeitig auf.
kein Rahmen blinkt	Die Batterie wird bald leer sein. Der Blitz wird in diesem Zustand nicht unterstützt. Hinweis: In diesem Zustand muss das Gerät so schnell wie möglich (innerhalb von 10 Tagen) aufgeladen werden, bevor es benutzt oder platziert werden kann.

## Einstelllampe

Drücken Sie die Taste für die Formlampe, um den Einstellmodus für die Formlampe aufzurufen. Drücken Sie kurz die Einstelltaste, um die Formlampe ein- oder auszuschalten. Nachdem die Formlampe eingeschaltet ist, drehen Sie den Drehknopf, um die Helligkeit der Formlampe einzustellen. Es gibt 01 ~ 10 Stufen zum Einstellen der Helligkeit.

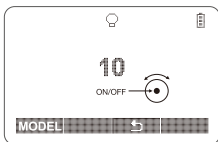

## Laden und Entladen des Blitzes



- 1 **Installieren Sie den Blitz.**
  - Drehen Sie den Blitzknopf nach links, um den Hot-Boot der Kamera vollständig einzusetzen..



- 2 **Fasten the flash.**
  - Drehen Sie den Blitzknopf nach rechts, um den Kofferraum zu verriegeln.



- 3 **Entfernen Sie den Blitz.**
  - Drücken Sie die Taste am Drehknopf und drehen Sie ihn nach links, um den Blitzschuh zu entriegeln..

## Energieverwaltung

\* Der Ein-/Aus-Schalter steuert das Öffnen und Schließen des Geräts. Bitte schalten Sie das Gerät aus, wenn es für längere Zeit nicht benutzt wird. Dieses Produkt ist mit einer automatischen Ausschaltfunktion ausgestattet. Als Hauptsteuergerät, wenn es niemand für eine lange Zeit (ca. 90 Sekunden) zu bedienen, wird der Blitz automatisch zu schließen und aufwachen, indem Sie die Auslösetaste oder eine beliebige Taste des Rumpfes halb drücken; Als Slave-Einheit, wenn es keine Operation für 60 Minuten (oder wählen Sie 30 Minuten), wird der Blitz in den Ruhezustand. Zu diesem Zeitpunkt können Sie eine beliebige Taste des Rumpfes drücken, um aufzuwachen.

**to C.Fn** When leaving the machine for use, it is recommended to disable the "automatic power off" through the custom function.

**C.Fn** Die werkseitige Standardeinstellung für die automatische Abschaltung des Nebengeräts ist 60 Minuten, 30 Minuten können angepasst werden.  
(Seite 24 von c.fn-rx STBY)

## Blitzlicht-Modus: E-TTL-Automatik-Blitzbetrieb

Der Blitz verfügt über drei Modi: E-TTL-Blitzautomatik, manueller Blitz M und Multiblitz. Im E-TTL-Modus erkennt das Messsystem der Kamera die vom Hauptkörper reflektierte Blitzbeleuchtung, um die Blitzleistung automatisch anzupassen und eine ausgewogene Belichtung von Hauptkörper und Hintergrund zu erreichen. Die Kamera unterstützt Belichtungskorrektur, Belichtungsumrandung, Hochgeschwindigkeitssynchronisation, Synchronisation des zweiten Verschlussvorhangs, Belichtungssperre, Blendenvorschau, Kontrastblitz, Zugriff auf das Canon Kameramenu und andere Funktionen.

\*Drücken Sie die < MODE > Moduswahl Taste, und die drei Blitzmodi erscheinen nacheinander auf dem LCD-Bildschirm.

## E-TTLModus

Durch Drücken der Moduswahl Taste <MODE> und Einstellung des Blitzes auf < E-TTL > kann der Blitz in den E-TTL-Modus wechseln.

Drücken Sie den Auslöser der Kamera halb herunter, um zu fokussieren, und der Blendenwert und die effektive Blitzreichweite werden auf dem Display angezeigt.

Unmittelbar vor dem Auslösen des Verschlusses wird ein Vorblitz durchgeführt, und der Blitz erhält die Kamerainformationen für den Hauptblitz.

## Blitzbelichtungskorrektur

Der Blitz kann die Blitzbelichtungskorrektur in Schritten von 1/3 zwischen ± 3 Gängen einstellen. Diese Funktion ist sehr nützlich, wenn das TTL-System aufgrund der Anforderungen der Umgebung feinabgestimmt werden muss.

## Blitzbelichtungskorrektur einstellen:

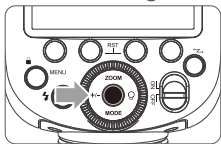

**1** Drücken Sie die Taste <+/->, damit auf dem Bildschirm das Symbol <  > erscheint und die Blitzbelichtungskorrektur hervorgehoben wird..

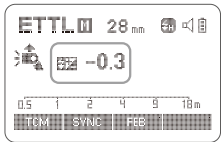

**2** Einstellen des Betrags der Blitzbelichtungskorrektur.

- Drehen Sie den Einstellknopf, um die Belichtungskorrektur einzustellen.
- "0.3" bedeutet 1/3 Gang und "0.7" bedeutet 2/3 Gang.
- Um die Blitzbelichtungskorrektur anzuheben, stellen Sie den Wert für die Blitzbelichtungskorrektur auf "+ 0".

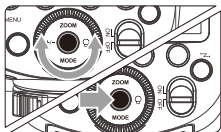

**3** Drücken Sie die Set-Taste, um die Blitzbelichtungskorrektur zu bestätigen..

## FEB (Blitzbelichtungsreihe)

Bei jeder Aufnahme wird die Blitzleistung automatisch in Schritten von 1 / 3 zwischen  $\pm 3$  Gängen verändert, was als Feb (Flash Surround Exposure) bezeichnet wird. Mit dieser Funktion nimmt die Kamera drei Fotos mit unterschiedlicher Blitzleistung auf (korrekte Belichtung, Unterbelichtung und Überbelichtung). Wenn Sie ein sich bewegendes Motiv aufnehmen oder wenn die Beleuchtungseffekte in der Aufnahmeszene komplex sind, verwenden Sie diese Funktion, um eine angemessene Belichtung zu erzielen.

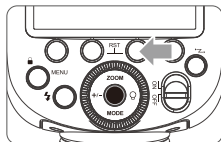

**1** Drücken Sie die Funktionstaste < **FEB** >, damit auf dem Bildschirm das Symbol <  > erscheint und die horizontale Anzeige Feb hervorgehoben wird. Einstellen des Betrags der

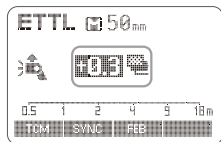

**2** Einstellen des Betrags der Blitzbelichtungskorrektur.

- Drehen Sie den Einstellknopf, um die Umgebungsbelichtung einzustellen.
- "0.3" bedeutet 1/3 Gang und "0.7" bedeutet 2/3 Gang.

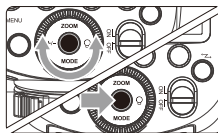

**3** Drücken Sie die Set-Taste, um die Einstellung Feb (Blitzbelichtung) zu bestätigen. Die Bildschirmanzeige springt zur Anzeige der Blitzbelichtungskorrektur und des Blitzumfeldbelichtungswertes

- Nachdem alle 3 Aufnahmen gemacht wurden, wird die Blitzbelichtung automatisch abgebrochen.
- Stellen Sie für die Blitzumfeldbelichtung die Bildfolgefunktion der Kamera auf "Einzelbild" und stellen Sie sicher, dass der Blitz bereit ist, bevor Sie die Aufnahme machen.
- Sie kann auch in Kombination mit der Blitzbelichtungsmessung, der Blitzbelichtungskorrektur und der Blitzbelichtungsspeicherung verwendet werden. **C.Fn** können Sie verhindern, dass die Blitzbelichtung nach 3 Aufnahmen automatisch abgebrochen wird.

## FEL:FE-Sperre

Mit der FEL (Blitzbelichtungsspeicherung) können Sie die korrekten Blitzbelichtungseinstellungen für jeden beliebigen Teil der Szene speichern.

Wenn < E TTL > auf dem LCD-Bildschirm angezeigt wird, drücken Sie die Taste < FEL > an der Kamera. Wenn die Kamera nicht über eine < FEL > Taste verfügt, drücken Sie die < \* > Taste.

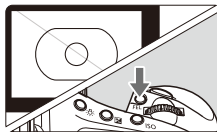

**1** Konzentrieren Sie sich auf das Thema.

**2** Drücken Sie die < FEL >-Taste.

- Richten Sie die Mitte des Suchers auf das Motiv aus, und drücken Sie dann die Taste < FEL >.
- Der Blitz wird vorblitzen und die für das Motiv erforderliche Blitzleistung speichern.
- Im Sucher wird für 0,5 Sekunden "FEL" angezeigt.
- Jedes Mal, wenn Sie die Taste < FEL > drücken, blitzt der Blitz vor und speichert die neue Blitzbelichtungseinstellung.

- Wenn das Motiv zu weit entfernt ist, führt dies zu einer Unterbelichtung, und das Symbol <  > blinkt im Sucher. Bitte nähern Sie sich dem Motiv und versuchen Sie die Blitzbelichtungsspeicherung erneut.
- Wenn < E TTL > nicht auf dem LCD angezeigt wird, kann die Blitzbelichtungsspeicherung nicht eingestellt werden.
- Wenn das Motiv zu klein ist, ist der Effekt der Blitzbelichtungsspeicherung möglicherweise nicht gut.

## Hochgeschwindigkeitssynchronisation

Sie können die Blitzsynchronisation (FP) bei allen Blitzgeschwindigkeiten verwenden. Die Blitzsynchronisation mit hoher Geschwindigkeit ist besonders praktisch, wenn die Blende zum Aufhehlen und Blitzten des Porträts zuerst verwendet wird.

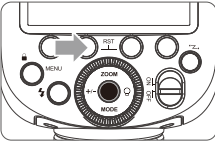

1 Drücken Sie die Funktionstaste 2 < **SYNC** > , damit auf dem Bildschirm das Symbol < **H** > erscheint.

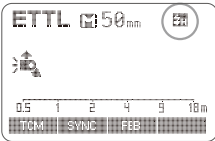

2 Prüfen Sie, ob das Symbol < **H** > im Sucher angezeigt wird.

- Wenn die Verschlusszeit gleich oder länger als die maximale Blitzsynchronisationszeit der Kamera eingestellt ist, wird im Sucher nicht < **H** > angezeigt.
- Bei der High-Speed-Synchronisation gilt: Je länger die Verschlusszeit, desto kleiner die effektive Blitzreichweite.
- Um das normale Blinken wieder aufzunehmen, drücken Sie erneut die Taste < **SYNC** > < **H** > Das Symbol geht verloren.
- Blitz kann nicht eingestellt werden.
- Nach 15 aufeinanderfolgenden Hochgeschwindigkeits-Synchronblitzen kann die Blitz-Thermoschutzfunktion aktiviert werden.

## Synchronisierung des zweiten

### Vorhangverschluss

Mit einer langen Verschlusszeit können Sie einen Strahlengang hinter dem Motiv erzeugen. Der Blitz blitzt unmittelbar vor dem Schließen des Verschlusses.

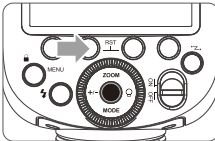

Drücken Sie die Funktionstaste 2 < **SYNC** > , damit auf dem Bildschirm das Symbol < **H** > erscheint.

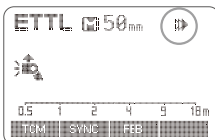

## Blitzmodus: M Manueller Blitz

Sie können die Blitzleistung in 1/10-Schritten von 1/256 Leistung bis 1/1 volle Leistung einstellen. Um eine korrekte Blitzbelichtung zu erhalten, verwenden Sie einen Handblitzmesser, um die gewünschte Blitzleistung zu bestimmen..

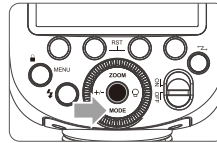

1 Drücken Sie die Auswahltaste < **MODE** >, und auf dem Bildschirm wird < **M** > angezeigt..

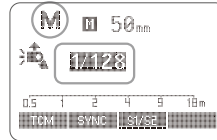

2 Drehen Sie den Einstellknopf, um die Blitzleistung einzustellen.

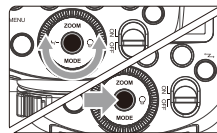

3 Drücken Sie die Set-Taste, um die Blitzbelichtungskorrektur zu bestätigen.

### Einstellung der optischen Steuereinheit S1

Im manuellen Blitzmodus M kann die S1-Funktion verwendet werden, und der Blitz kann als Hilfslampe verwendet werden, um eine Vielzahl von Lichteffekten zu erzeugen, die für die manuelle Blitzumgebung geeignet sind. Der Blitz wird synchron mit dem ersten Blitz des Hauptblitzes ausgelöst, und der Effekt entspricht der Verwendung eines kabellosen Blitzes

### Einstellung der optischen Steuereinheit S2

Im manuellen Blitzmodus M kann die S2-Funktion verwendet werden, und der Blitz kann als Hilfslampe eingesetzt werden, was für TTL-Blitzumgebungen geeignet ist. Sie verfügt über die Funktion des Vorblitzschutzes. Die Kamera mit einmaliger Vorblitzfunktion kann synchrone Aufnahmen mit Lichtsteuerung realisieren. Sie löst den Blitz synchron mit dem zweiten Blitz des Hauptblitzes aus, d.h. zwei lichtgesteuerte Blitze.

- S1 / S2 lichtgesteuerter Beleuchtungsmodus wird nur im M-Modus unterstützt.

## Blitzmodus: Multi-Stroboskop-Blitz

Mit dem Stroboskopblitz können Sie eine Reihe von schnellen Blitzen abgeben. Es können mehrere Bilder von sich bewegenden Objekten auf einem Foto aufgenommen werden. Sie können die Blitzrate (Anzahl der Blitze pro Sekunde in Hz), die Anzahl der Blitze und die Blitzleistung einstellen.

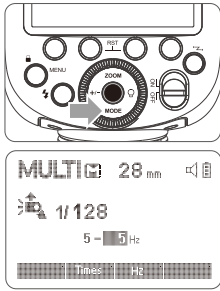

- 1 Drücken Sie die Auswahltaste <MODE> Blitzmodus und auf dem Bildschirm erscheint <MULTI>.
- 2 Stellen Sie die Blitzrate und die Anzahl der Blitze ein.
  - Drücken Sie die Funktionstaste 2 < Times >, um die Anzahl der Blitze auszuwählen, und drehen Sie den Einstellknopf, um die Anzahl einzustellen.
  - Drücken Sie die Funktionstaste 2 < Hz >, um die Anzahl der Blitze auszuwählen, und drehen Sie den Einstellknopf, um die Anzahl einzustellen.
- 3 Drehen Sie den Einstellknopf, um die Blitzleistung einzustellen Drücken Sie zur Bestätigung die Set-Taste und alle Einstellungen werden angezeigt.

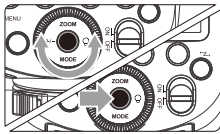

#### Verschlusszeit berechnen

Beim Stroboskopblitzen muss der Verschluss offen bleiben, bis der Blitz aufhört. Verwenden Sie die folgende Formel, um die Verschlusszeit zu berechnen, und stellen Sie sie dann mit der Kamera ein.

$$\text{Blitzzeiten} / \text{Blitzrate} = \text{Verschlusszeit}$$

Wenn zum Beispiel die Anzahl der Blitze 10 und die Blitzfrequenz 5 Hz beträgt, muss die Verschlusszeit mindestens 2 Sekunden betragen.

⚠ Um eine Überhitzung und Beschädigung des Blitzlichts zu vermeiden, sollten Sie nicht mehr als 10 aufeinanderfolgende Stroboskopblitze machen. Lassen Sie den Blitz nach 10 Blitzen mindestens 15 Minuten lang abkühlen. Wenn Sie versuchen, mehr als 10 Stroboskopaufnahmen in Folge zu machen, schaltet sich der Blitz möglicherweise automatisch ab, um eine Überhitzung der Blitzkappe zu vermeiden. Lassen Sie in diesem Fall den Blitz mindestens 15 Minuten lang abkühlen.

- Bei stark reflektierenden Motiven ist das stroboskopische Blitzen vor einem dunklen Hintergrund effektiver.
- Stativ und Fernauslöser werden empfohlen.
- Der Stroboskopblitz kann nicht eingestellt werden, wenn die Blitzleistung 1/1 und 1/2 beträgt.
- Bulb" kann auch beim Stroboskopblitzen verwendet werden.
- Wenn die Anzahl der Blitze als -- angezeigt wird, blitzt der Blitz kontinuierlich, bis der Verschluss oder die Batterie leer ist. Wie in der nachstehenden Tabelle dargestellt, ist die Anzahl der Blitze begrenzt.

#### Maximum Stroboscopic Flashes:

Flash-Ausgang \ Hz	1	2	3	4	5	6-7	8-9
1/4	8	6	4	3	3	2	2
1/8	14	14	12	10	8	6	5
1/16	30	30	30	20	20	20	10
1/32	60	60	60	50	50	40	30
1/64	90	90	90	80	80	70	60
1/128	100	100	100	100	100	90	80
1/256	100	100	100	100	100	90	80

Flash-Ausgang \ Hz	10	11	12-14	15-19	20-50	60-199
1/4	2	2	2	2	2	2
1/8	4	4	4	4	4	4
1/16	8	8	8	8	8	8
1/32	20	20	20	18	16	12
1/64	50	40	40	35	30	20
1/128	70	70	60	50	40	40
1/256	70	70	60	50	40	40

### Drahtlose Blitzaufnahmen: Funkübertragung (2.4G)

⚠ • Wenn der Aufnahmezustand der Kamera auf den vollautomatischen Modus oder den Programm-Bildkontrollbereich-Modus eingestellt ist, können die in diesem Kapitel beschriebenen Funktionen nicht verwendet werden. Stellen Sie den Aufnahmezustand der Kamera auf P/TV/AV/M/b (Modus für kreative Aufnahmebereiche)

📡 • Das auf der Kamera installierte v860iic wird als Master-Steuergerät bezeichnet, das drahtlos gesteuerte v860iic als Slave-Gerät.  
• Sie können auch den Blitzsignalsender X1T-C (separat erhältlich) verwenden, um das v860iic-Set als Nebengerät drahtlos zu steuern. Detaillierte Anweisungen zur Einstellung der Funktion des Hauptsteuergeräts finden Sie in der Bedienungsanleitung des Signalsenders.

Das Blitzgerät (Master/Slave) mit drahtloser Funkübertragungsfunktion kann auf einfache Weise eine fortschrittliche drahtlose Multiblitzbeleuchtung auf die gleiche Weise wie eine normale E-TTL 11-Blitzautomatik aufnehmen. Die grundsätzliche relative Position und der Arbeitsbereich sind in der Abbildung dargestellt. Solange das Hauptsteuergerät auf < E-TTL > eingestellt ist, können kabellose E-TTL II-Blitzautomatikaufnahmen durchgeführt werden.

**Positionierungs- und Betriebsbereich**(Beispiel für drahtlose Blitzaufnahmen)

- Automatische Blitzaufnahmen mit einem Slave-Gerät

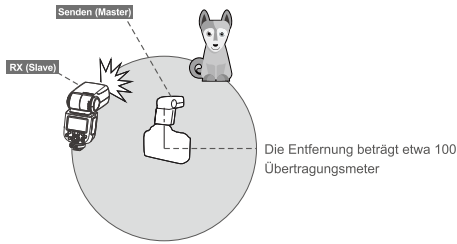

- Positionieren Sie das Slave-Gerät mit dem mitgelieferten Mini-Ständer.
- Bitte testen Sie den Blitz und machen Sie vor der Aufnahme eine Probeaufnahme.
- Die Übertragungsdistanz kann aufgrund des Standorts des Slave-Geräts, der Umgebung, der Wetterbedingungen usw. kürzer sein.

**Drahtlose Multiblitzaufnahmen**

Das Slave-Gerät kann in zwei oder drei Gruppen aufgeteilt werden und E-TTL II automatische Blitzaufnahmen durchführen, wobei das Blitzlichtverhältnis (Vergrößerung) geändert werden kann. Darüber hinaus kann jede Blitzgruppe (bis zu 4 Gruppen) in verschiedenen Blitzmodi eingestellt und fotografiert werden.

- Automatische Blitzaufnahmen mit zwei Slave-Gruppen.

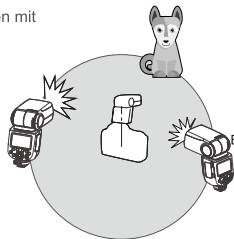

- Automatische Blitzaufnahme mit drei untergeordneten Gruppen

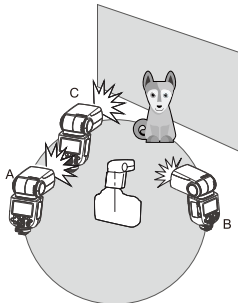

- Fotografieren mit verschiedenen Blitzmodi für jede Gruppe

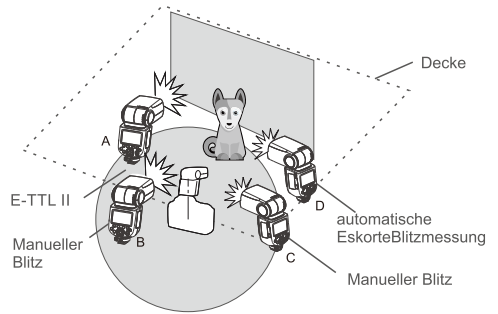

\* Die gezeigten Blitzmoduseinstellungen sind nur Beispiele

**1. Wireless-Einstellung**

Sie können zwischen normalem Blitz und drahtlosem Blitz umschalten. Achten Sie beim normalen Blitz darauf, dass die drahtlose Einstellung auf "Aus" gesetzt ist.

**Einstellungen der Hauptsteuerinheit**

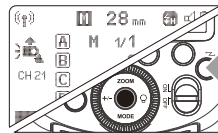

Drücken Sie die Taste < WLAN > für die WLAN-Einstellung, damit der Bildschirm < WLAN > angezeigt wird.

**Einstellungen der Slave-Einheit**

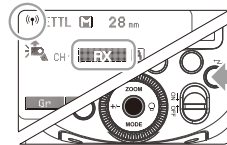

Drücken Sie die Taste < RX > Drahtlos-Einstellung, damit der Bildschirm < RX > und < RX > erscheint.

**2. Master-Steuergerät deaktiviert**

Wenn der Blitzmodus des Master-Steuergeräts deaktiviert ist, blinkt nur der Blitz des Slave-Geräts.

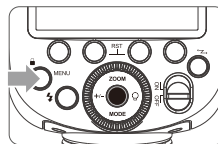

- 1 Drücken Sie die < Menütaste >, um die benutzerdefinierten Sendeeinstellungen aufzurufen.
- 2 Wenn TX auf on / off eingestellt ist, steuert es das Öffnen und Schließen der Hauptsteuerinheit.
  - < TX >:Hauptblitzzündung EIN
  - < TX >:Hauptblitzzündung AUS

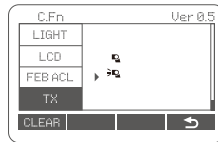

- Auch wenn der Blitz des Hauptsteuergeräts deaktiviert ist, blitzt es vor, um das Funksignal zu übertragen.



### 3. Kommunikationskanäle einrichten

Wenn sich am Aufnahmeort mehr als ein drahtloses Blitzsystem befindet, können Sie Signalstörungen vermeiden, indem Sie den Kommunikationskanal ändern. Stellen Sie sicher, dass das Master-Steuerggerät und das Slave-Gerät auf dieselbe Kanalnummer eingestellt sind.

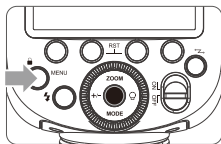

- 1 Drücken Sie die Taste < MENÜ > um die benutzerdefinierte Einstellung aufzurufen,

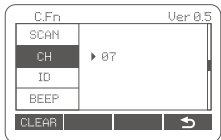

- 2 Drehen Sie in Anpassung < CH > den Einstellknopf, um Kanäle von 1 bis 32 auszuwählen.

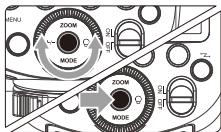

- 3 Drücken Sie zur Bestätigung die Set-Taste.

### 4. Wireless ID Settings

Um Signalstörungen zu vermeiden, können Sie neben dem Wechsel des drahtlosen Kommunikationskanals auch Störungen durch Ändern der drahtlosen ID verhindern; die Master-Steuereinheit und die Slave-Steuereinheit können auf den gleichen Kanal und die gleiche drahtlose ID eingestellt werden. Geben Sie die C.Fn-ID ein, wählen Sie eine von 01-99 aus, um die WLAN-ID einzuschalten, und wählen Sie AUS, um die WLAN-ID auszuschalten.

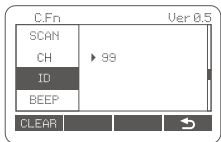

### 5. Leerlaufkanaleinstellungen scannen

Um zu verhindern, dass andere Personen bei der Nutzung desselben Kanals gestört werden, können Sie die Funktion zum Scannen freier Kanäle nutzen: Gehen Sie in das Anpassungsmenü und suchen Sie die Option zum Scannen. Nach dem Start wird ein Scan von 1 % bis 100 % angezeigt, und nach dem Scan werden 8 Gruppen von freien Kanälen angezeigt

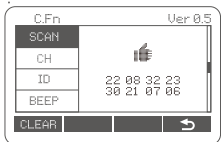

## 6. E TTL: Vollautomatische drahtlose Blitzaufnahmen

### Automatische Innenbeleuchtungsaufnahmen mit einer Slave-Einheit

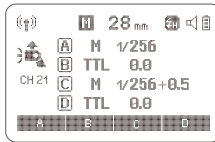

- 1 Richten Sie die Master-Einheit ein.

- Stellen Sie das an der Kamera installierte v860iic als Hauptsteuergerät ein.
- Der Signalgeber x1t-c kann auch als Hauptsteuergerät verwendet werden. X1t-c kann den Zoomwert des v860iic steuern, aber der Zoom muss auf den automatischen Modus (a) eingestellt sein.

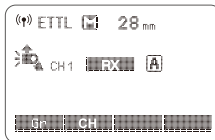

- 2 Richten Sie Slave-Einheiten ein

- v860iic so einstellen, dass es als Slave-Gerät drahtlos gesteuert wird. Übertragungskanal prüfen

- 3 • Stellen Sie die Kanäle des Master-Steuergärts und des Slave-Geräts so ein, dass sie übereinstimmen.

- 4 Kamera und Blitz positionieren.

- Positionieren Sie ihn innerhalb des auf angegebenen Bereichs.

- 5 Stellen Sie den Blitzmodus auf < E TTL >.

- Drücken Sie die Taste < MODE > auf dem Hauptsteuergerät, damit der Bildschirm < E TTL > anzeigt.
- Bei Aufnahmen, die vom Master-Steuergärät gesteuert werden, wird das Slave-Gerät automatisch auf < E TTL > eingestellt..
- Um das Um auch die Master-Einheit auszulösen, stellen Sie die Master-Blitzauslösung auf ON.



## 6 Prüfen Sie, ob der Blitz bereit ist.

- Prüfen Sie, ob die Master-Blitzbereitschaftsanzeige leuchtet.
- Wenn der Slave-Blitz bereit ist, blinkt der Autofokus-Hilfslichtbereich in Abständen von 1 Sekunde.

## 7 Funktion prüfen.

- Drücken Sie die Testtaste des Masterblitzes <  >
- Die Slave-Einheit blinkt. Wenn das Slave-Gerät nicht blinkt, überprüfen Sie, ob es innerhalb des Betriebsbereichs platziert ist

### Automatische Innenlichtaufnahmen mit mehreren Slave-Einheiten

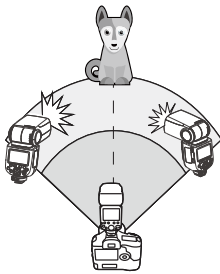

Wenn Sie eine größere Blitzleistung benötigen oder die Ausleuchtung vereinfachen möchten, können Sie die Anzahl der Slave-Geräte erhöhen und diese als ein einziges Blitzgerät verwenden.

Um ein Slave-Gerät hinzuzufügen, können Sie eine beliebige Blitzgruppe (A / B / C / D / E) mit den gleichen Schritten wie bei der "automatischen Blitzaufnahme mit einem Slave-Gerät" einstellen.

Wenn die Anzahl der Slave-Geräte erhöht oder der Blitz des Master-Blitzes eingeschaltet wird, erfolgt eine automatische Steuerung, damit alle Blitzlichter mit der gleichen Blitzleistung blitzen und die Gesamtblitzleistung die Standardbelichtung erreichen kann.

- Sie können die Schärfentiefevorhersagetaste an der Kamera drücken, um den Blitz zu modellieren
- Wenn die automatische Abschaltung des Slave-Geräts wirksam wird, drücken Sie die Testblitztaste des Master-Steuergeräts, um das Slave-Gerät einzuschalten. Bitte beachten Sie, dass die Kamera während des Tests nicht blitzen kann
- Die Zeit, bis die automatische Abschaltung des Slave-Geräts wirksam wird, kann geändert werden
- Es kann eingestellt werden, dass der AF-Hilfssender nicht blinkt, wenn das Nebengerät die Stromversorgung wiederherstellt

### Verwenden des vollautomatischen drahtlosen Blitzes

Die Blitzbelichtungskorrektur und andere Einstellungen, die am Master-Gerät vorgenommen wurden, werden automatisch auch am Slave-Gerät eingestellt. Das Nebengerät muss nicht bedient werden. Die folgenden Einstellungen können für drahtlose Blitzaufnahmen wie bei normalen Blitzaufnahmen verwendet werden.

- Blitzbelichtungskorrektur(  )
- Manueller Blitz
- FE-Sperre
- Stroboskopisches Funkeln

### Über die Hauptsteuerinheit

Es können zwei oder mehr Hauptsteuergeräte verwendet werden. Wenn Sie mehrere mit einem Hauptsteuergerät ausgestattete Kameras vorbereiten, können Sie die Kamera für die Aufnahme wechseln und dabei die gleiche Beleuchtung beibehalten (Nebengerät).

### 7. M: Manuelle drahtlose Blitzaufnahme

Bei kabellosen (Multiblitz-) Aufnahmen mit manuellem Blitz können Sie für jede Slave-Einheit (FLASH Group) eine andere Blitzleistung für die Aufnahme einstellen. Stellen Sie alle Parameter am Hauptsteuergerät ein.

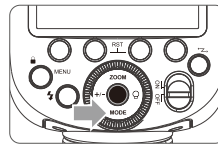

- 1 Stellen Sie den Blitzmodus auf <M> ein.

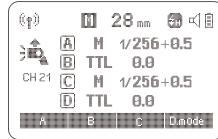

- 2 Blitzleistung einstellen

- Drücken Sie die Funktionstaste 1/2/3/4 <A/B/C/D>, Drehen Sie den Einstellknopf, um die Blitzleistung für die Blitzgruppe einzustellen, und drücken Sie die Set-Taste zur Bestätigung.

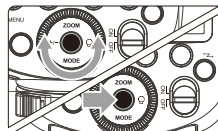

- 3 Fotografieren

- Jede Gruppe blitzt mit dem eingestellten Blitzlichtverhältnis.

## Einstellung < M > Blitzmodus

Die Slave-Einheit kann direkt zur manuellen Einstellung des manuellen Blitzes oder des Stroboskopblitzes verwendet werden..



- 1 Einrichten von Nebenaggregaten,
- 2 Einstellen des Blitzmodus <M>.

- Drücken Sie die <MODE> Moduswahl Taste, um den Bildschirm <M> anzuzeigen zu lassen.
- Manuelle Blitzleistung einstellen.

## 8. Multi: Manuelle drahtlose Blitzaufnahmen

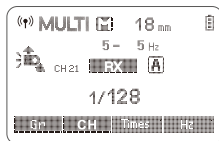

Stellt den Strobe-Modus <MULTI> ein.

- Drücken Sie die <MODE> Moduswahl Taste, um den Bildschirm <MULTI> is anzuzeigen.
- Legen Sie die Blitzeinstellungen fest.

## 9. TTL/M-Shortcut-Switch-Toggle-Funktion

1. Im nicht drahtlosen Modus können Sie mit der TTL / — Wahl Taste schnell zwischen den Blitzmodi wechseln..
2. Wenn der TTL-Modus in den manuellen Modus M umgeschaltet wird, ist die TCM-Konvertierung standardmäßig verfügbar.

## ⚠ Ursachen und Lösungen für das Auslaufen von GODOX 2.4G Wireless Flash

1. Externe Umgebung 2.4G-Signalstörungen (z. B. drahtlose Basisstation, 2.4gwifi-Routing, Bluetooth-Gerät usw.)

→Bitte passen Sie die Kanaleinstellung des Blinkers an (empfohlen + 10), suchen Sie einen störungsfreien Kanal zum Arbeiten, oder schalten Sie andere 2.4G-Geräte während der Arbeit aus.

2. Vergewissern Sie sich, dass der Blitz zurückgekehrt ist oder die Rückkehrgeschwindigkeit mit der Serienaufnahme geschwindigkeit Schritt gehalten hat (die Blitzbereitschaftsanzeige hat geleuchtet) und sich nicht im Überhitzungsschutz oder einem anderen anomalen Zustand befindet.

→Verringern Sie bitte den Gang der Blitzlampe. Wenn es sich um den TTL-Modus handelt, können Sie versuchen, ihn in den M-Modus zu ändern (im TTL-Modus ist ein Vorblitz erforderlich)..

3. ob der Abstand zwischen dem Blinker und der Blitzlampe zu gering ist (Abstand < 0,5 m)

→Bitte schalten Sie den "Kurzstrecken-Funkmodus" am Blinker ein:

Serie X1: Halten Sie die Blitztaste gedrückt und schalten Sie sie ein, bis die Anzeige zweimal blinkt.

Serie Xpro: sc.fn-dist auf 0-30m einstellen.

4. ob der Blinkgeber und das Empfangsgerät im Energiesparmodus sind

→Bitte tauschen Sie die Batterie aus (für die Blinkerbatterie wird eine 1,5V-Alkalibatterie empfohlen).

## Andere Apps

### Sync-Jack-Trigger

Die Spezifikation der Synchronisationsbuchse ist  $\Phi$  2,5 mm. Hier können Sie eine Synchronisationsleitung oder einen Auslösestecker anschließen, um die Blitzlampe synchron zu blitzen..

### Modellierblitz

Wenn die Kamera über eine Schärfentiefevorschau-Taste verfügt, wird beim Drücken dieser Taste 1 Sekunde lang kontinuierlich geblitzt. Dieses Phänomen wird als Modellierblitz bezeichnet. Sie können den Licht- und Schatteneffekt und die Lichtbalance des Motivs durch den Modellierblitz betrachten. Der Modellierblitz kann sowohl bei drahtlosen Aufnahmen als auch bei normalen Blitzaufnahmen eingesetzt werden.

- ⚠ • Lösen Sie nicht mehr als 10 Mal in Folge einen Einstellblitz aus. Wenn Sie 10 Modellierblitze hintereinander ausgelöst haben, lassen Sie den Blitz mindestens 10 Minuten abkühlen, um eine Überhitzung oder Beschädigung der Blitzkappe zu vermeiden..
- Die Kameras EOS 300 und B unterstützen keine Blitzlichtanpassung.

### Autofokus-Hilfslampe

Bei Aufnahmen mit geringer Helligkeit oder geringem Kontrast schaltet sich das eingebaute Autofokus-Hilflicht des Blitzes ein, um den Autofokus zu erleichtern. Wenn die Fokussierung schwierig ist, leuchtet das rote Autofokus-Hilflicht auf; wenn die Fokussierung genau ist, erlischt das Autofokus-Hilflicht automatisch.

Um die Autofokus-Hilfsfunktion auszuschalten, stellen Sie "AF" auf "Aus" in c.fn.

- 📷 • Wenn der Benutzer feststellt, dass die Hilfsfokussierlampe bei der Verwendung nicht aufleuchtet, liegt das daran, dass sich die Kamera im Zustand der genauen Fokussierung befindet.

Ort	effektive Abdeckung
Zentral	0,6,10m von 2,0,32,8ft
Kante	0,6,5m von 2,0,16,4ft

### Bounce-Blitz

Wenn Sie die Blitzlichtkappe auf die Wand oder die Decke richten, wird das Blitzlicht von der Wand reflektiert, bevor es das Motiv beleuchtet. Dadurch kann der Schatten hinter dem Motiv reduziert und ein natürlicherer fotografischer Effekt erzielt werden. Das nennt man Reflektionsblitz.

**Drehen Sie den Blitzkopf, um die Reflexionsrichtung einzustellen**

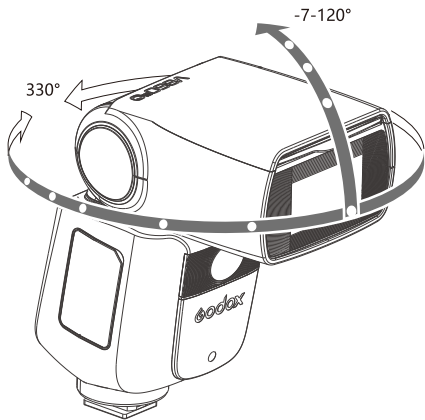

- Wenn die Wand oder die Decke zu weit entfernt ist, kann der reflektierte Blitz zu schwach sein und zu einer Unterbelichtung führen.
- Wände oder Decken sollten flach und weiß sein, um eine effiziente Reflexion zu gewährleisten. Wenn die reflektierende Oberfläche nicht weiß ist, wird das Foto verzerrt..

### ZOOM : Stellen Sie die Blitzreichweite ein

Der Blitz verfügt über zwei Zoom-Modi: automatischer Zoom und manueller Zoom. Die Blitzreichweite kann auf die Brennweite des Objektivs von 20-200 mm eingestellt werden. Beim automatischen Zoom ändert sich die Brennweite mit der Änderung des Kamera-Zoomobjektivs, um den besten Blitzeffekt zu erzielen.

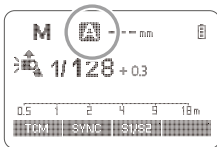

#### Wenn Sie manuell zoomen, drücken Sie die Zoomtaste

- Drehen Sie den Einstellknopf, um die Blitzabdeckung zu ändern.
- Im Zustand der Anzeige <M> wird die Blitzreichweite automatisch eingestellt.

- Wenn Sie die Blitzreichweite manuell einstellen, stellen Sie sicher, dass sie die Brennweite des Objektivs abdeckt, damit das Foto keine Schattenränder aufweist..

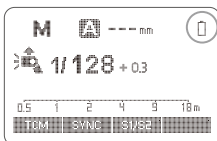

Wenn die Batterie schwach ist, blinkt das Batteriesymbol. Bitte ersetzen Sie die Batterie zu diesem Zeitpunkt.

### C.Fn : Benutzerdefinierte Funktionen einstellen

Bitte verwenden Sie die benutzerdefinierte Funktion, um die Einstellung entsprechend der lokalen Anwendungsleiste in der folgenden Tabelle zu vervollständigen

Benutzerdefinierte Funktions-symbole	Merkmale	Symbole setzen	Einrichtung und Anleitung
m/ft	Entfernungsanzeige	m	Reis
		ft	Fuß
AF	Das AF-Hilfssicht blinkt	AN	Start-up
		AUS	Schließung
STBY	automatische	AN	Start-up
	SchlafEinstellung	AUS	Schließung
RX STBY	Slave-Einheit automatisch Ausschalttimer	60min	60 Minuten
		30min	30 Minuten
SCAN	Suchen Sie nach freien Kanälen	AUS	Schließung
		ANFANG	Beginnen Sie mit der Suche nach kostenlosen Kanälen
CH	Kanaleinstellungen	01-32	32 Kanalauswahl
ID	WLAN-ID	AUS	Schließung
		01-99	Wählen Sie zum Öffnen eine beliebige Zahl von 01-99 aus
BEEP	Summer	AN	Start-up
		AUS	Schließung
LIGHT	Hintergrundbeleuchtung tagsüber	12 Sek	Automatische Abschaltung nach 12 Sekunden
LCD	Kontrast des LCD-Bildschirms	AUS	geh weiter raus
		AN	immer beleuchtet
		-3--+3	7 Ebenen
FEB ACL	Blitzbelichtung	AN	Start-up
	Automatisch kündigen	AUS	Schließung
TX	Meister der Lichtsteuerung	[Symbol]	Schließung
		[Symbol]	Start-up

1. Drücken Sie die Menüaste, um das c.fn-Menü anzuzeigen. "Ver x.x" in der oberen rechten Ecke zeigt die Versionsnummer der Software an.
2. Benutzerdefiniertes Funktionssymbol auswählen. Drehen Sie den Einstellknopf, um das Symbol für die benutzerdefinierte Funktion einzustellen.
3. Einstellungen ändern.
  - Drücken Sie die Einstellungstaste und die Nummer der benutzerdefinierten Funktion blinkt.
  - Drehen Sie den Einstellknopf, um die gewünschte Zahl einzustellen, und drücken Sie die Einstelltaste zur Bestätigung.
  - Nach der Einstellung der benutzerdefinierten Funktion drücken Sie die Taste < MENÜ >, und die Kamera kann Aufnahmen machen.
4. Drücken Sie im Zustand von c.fn die Taste "clear" und halten Sie sie 2 Sekunden lang gedrückt, bis "OK" erscheint, was bedeutet, dass die Parameter von c.fn zurückgesetzt werden.

## Steuern Sie den Blitz über das Kameramenü

Installieren Sie den Blitz auf der EOS-Kamera, und Sie können den Blitz über die Kamera steuern. Einzelheiten entnehmen Sie bitte der Bedienungsanleitung der Kamera.

- Flash-Anweisungen festlegen

Verschiedene Funktionen können entsprechend den verschiedenen Blitzmodi eingestellt werden.

1. Flash-Modus
2. Shutter-Synchronisation
3. FEB
4. Blitzbelichtungskorrektur
5. Blitz Blitz
6. klare Blitzeinstellungen

- Flash-Anpassung

C.Fn-00, C.Fn-01, C.Fn-03, C.Fn-08, C.Fn-10, C.Fn-20, C.Fn-22, insgesamt 7.

### Löschen Sie alle benutzerdefinierten Flash-Funktionen

Bildschirm zur Anpassung

Flash C.Fn® SW-Oberfläche

der Flash-Funktion

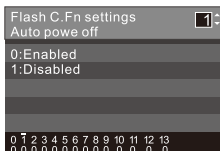
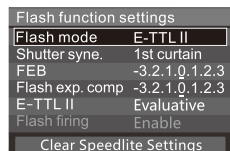

\* Der Bildschirm ist der Bildschirm der EOS-1D Mark III.

- Wenn die Blitzbelichtungskorrektur mit dem Blitzgerät eingestellt wurde, kann die Blitzbelichtungskorrektur nicht mit der Kamera eingestellt werden. Um sie mit der Kamera einzustellen, stellen Sie zunächst die Blitzbelichtungskorrektur des Blitzes auf "0".
- Wenn die Kamera und der Blitz verwendet werden, um die Blitzanpassungsfunktion und andere Blitzfunktionseinstellungen als die Blitzbelichtungskorrektur einzustellen, werden die letzten Einstellungen wirksam.

## Schutzfunktion

### 1. Wärmeschutz

- Um eine Überhitzung und Beschädigung der Blitzlichtkappe zu vermeiden, blitzen Sie nicht mehr als 30 Mal mit einer Leistung von 1:1. Lassen Sie den Blitz nach 30 aufeinanderfolgenden Blitzen mindestens 10 Minuten lang abkühlen.
- Wenn Sie nach mehr als 30 aufeinanderfolgenden Blitzen noch weitere Male blitzen, kann die interne Überhitzungsschutzfunktion aktiviert werden, wodurch die Ladezeit mehr als 10 Sekunden beträgt. Lassen Sie in diesem Fall den Blitz etwa 10 Minuten lang abkühlen, und der Blitz wird wieder normal funktionieren.
- Nach der Aktivierung des Wärmeschutzes wird das Symbol auf dem Display angezeigt.

#### Anzahl aufeinanderfolgender Blitze zur Aktivierung des Überhitzungsschutzes:

Frequenz \ ZOOM (mm)	20	24	28	35	50	70	80	105	135	200
Ausrüstung										
1/1	40	50	50	60	60	75	75	80	80	80
1/2	50	60	60	75	75	100	100	100	100	100
1/4	100	100	100	100	120	150	150	150	150	150
1/8	200	200	200	200	200	200	200	200	200	200
1/16	300	300	300	300	300	300	300	300	300	300
1/32	500	500	500	500	500	500	500	500	500	500
1/64	1000	1000	1000	1000	1000	1000	1000	1000	1000	1000
1/128	2000	2000	2000	2000	2000	2000	2000	2000	2000	2000

Die Anzahl der aufeinanderfolgenden Blitze, die die thermische Schutzfunktion im Hochgeschwindigkeits-

Synchronbetrieb aktivieren:

Frequenz \ ZOOM (mm)	20 - 200
Ausrüstung	
1/1	30
1/2	30
1/4	34
1/8	40
1/16	50
1/32	50
1/64	60
1/128	60

### 2. Anderer Schutz

Um den sicheren Betrieb des Geräts zu gewährleisten, führt das System immer einen vorbeugenden Schutz durch. Die folgenden Warnsymbole dienen zu Ihrer Information:

LCD Bildschirm	Warnungsinhalt
E1	Es gibt ein Problem mit dem Rücklaufsystem des Blinkers. Es kann keinen Strom zurückgeben und blinken. Bitte starten Sie es neu. Wenn das Problem nicht gelöst werden kann, reparieren Sie es bitte.
E2	Wenn die Temperatur im Gerät zu hoch ist, stellen Sie das Blinken bitte für 10 Minuten ein.
E3	Die Spannung an beiden Enden der Blitzröhre ist zu hoch, bitte reparieren Sie sie
E9	Das Firmware-Upgrade ist fehlerhaft. Bitte aktualisieren Sie die Firmware korrekt

## Spezifikationen

Modell	V860IIIC
Kompatible Kameras	Canon EOS Kamera (E-TTL II Autoflash)
Energie(1/1 Gang)	76Ws
Leitzahl (1/1 Blende, 200mm Brennweite)	GN≈60 (m ISO100)
Blitzabdeckung	20~200mm • Autozoom (automatische Einstellung derBlitzreichweite passend zur Objektivbrennweite und Bildgröße) • Manueller Zoom • Blitzkopf Drehung / Neigung, horizontal 0 ~ 330 °, vertikal - 7 ° ~ 120 ° (reflektierter Blitz)
Blitzdauer	1/300 Sekunde - 1/20000 Sekunde
<b>Belichtungssteuerung</b>	
Expositionskontrollsystem	E-TTL II Blitzautomatik, manueller Blitz
Blitzbelichtungskorrektur (FEC)	Manuell, Blitzumfeldbelichtung: Einstellung in Schritten von 1 / 3 Gängen zwischen ± 3 Gängen (manuelle Blitzbelichtungskorrektur und Blitzumfeldbelichtung können kombiniert werden)
Blitzbelichtungssperre (FEL)	Verwenden Sie die <FEL>-Taste oder die <>-Taste
Synchron	Hochgeschwindigkeitssynchronisation (bis zu 1/8000 Sekunde), Synchronisation des vorderen Vorhangs und des hinteren Vorhangs
Blitz	Verfügbar (Zeit: 100 Mal; 199 Hz)
<b>• Kabelloser Blitz (Funkübertragung 2.4G)</b>	
Wireless-Funktion	Master-Einheit, Slave-Einheit, aus
Hauptsteuergerätegruppe	A, B, C, D
steuerbare Gruppe von Slave-Einheiten	A, B, C, D, E (Gruppe E kann durch Trigger der X-Serie gesteuert werden)
Übertragungsreichweite (ca.)	100m
Kanal	32 Gruppen: 01~32
ID	01~99
Modellierungsblitz	Blitzen Sie mit der Tiefenschärfe-Vorschautaste der Kamera
<b>• AF-Hilfslicht</b>	
Gültiger Bereich (ca.)	Mitte: 0,6~10 m / Rand: 0,6~5 m
<b>• LED-Einstelllicht</b>	
Energie	2W
Farbtemperatur	5300K±200K
<b>• Energieversorgung</b>	
Eingebaute Lithiumbatterie	7,2 V/2600 mAh Lithiumbatterie
Rückrufzeit	Für etwa 1,5 Sekunden ist der Blitz bereit und die grüne LED-Anzeige leuchtet.
Blitzzählung bei voller Leistung	Etwas 480 mal
Energie sparen	Der Blitz schaltet sich nach 90 Sekunden unbeaufsichtigtem Betrieb automatisch aus..Wenn es als Slave-Gerät eingestellt ist, geht es für 60 Minuten in den Ruhezustand über..
Synchrone Triggermethode	Blitzschuh, 2,5-mm-Synchronisationskabel
<b>• Größe</b>	
Volumen	195*75*59 mm
195*75*59 mm	410g
Gewicht (inkl. Akku)	530g

## Leitfanden zur Fehlerbebung

Wenn Sie Probleme haben, lesen Sie bitte diese Anleitung zur Fehlerbebung.

### Der Blitz wird nicht ausgelöst.

- Der Blitz ist nicht sicher an der Kamera befestigt.  
→Bringen Sie den Befestigungssitz der Blitzlampe fest an der Kamera an..
- Die elektronischen Kontakte des Blitzes und der Kamera sind verschmutzt.  
→Bitte reinigen Sie die Kontakte.
- Das Symbol <img alt="Blitzsymbol mit gestrichelten Linien" data-bbox="565 240 585 255"/> oder das Symbol <img alt="Blitzsymbol mit gestrichelten Linien und einem Haken" data-bbox="565 265 585 280"/> erscheint nicht im Sucher der Kamera.  
→Bitte warten Sie, bis der Blitz vollständig aufgeladen ist und die Blitzbereitschaftsanzeige aufleuchtet.  
→Wenn die Blitzbereitschaftsanzeige leuchtet und das <img alt="Blitzsymbol" data-bbox="565 295 585 310"/> - Symbol oder das <img alt="Blitzsymbol mit gestrichelten Linien und einem Haken" data-bbox="565 320 585 335"/> -Symbol im Kamerasucher nicht leuchtet, überprüfen Sie die Blitzschuhverbindung, um sicherzustellen, dass der Blitz zuverlässig auf dem Kamerablitzschuh montiert ist..  
→Wenn die Blitzbereitschaftsanzeige nach längerem Warten nicht aufleuchtet, überprüfen Sie bitte, ob der Akku geladen ist. Wenn die Batterie schwach ist (das Symbol für niedrige Batteriespannung auf dem Blitzbildschirm blinkt), ersetzen Sie die Batterie.

### Automatisch ausschalten,

- Wenn die Lampe als Hauptsteuergerät verwendet wird, wird die automatische Abschaltfunktion nach 90 Sekunden ohne Betrieb wirksam..  
→Drücken Sie den Auslöser oder eine beliebige Taste des Gehäuses halb herunter, um aufzuwachen.
- Als Slave-Gerät geht der Blitz in den Ruhezustand über, wenn 60 Minuten lang keine Bedienung erfolgt (oder wählen Sie 30 Minuten)..  
→Drücken Sie eine beliebige Taste am Rumpf, um aufzuwachen.

### Autozoom funktioniert nicht.

- Der Blitz ist nicht fest auf der Kamera montiert.  
→Bringen Sie den Befestigungssitz der Blitzlampe fest an der Kamera an.

### Unter- oder überbelichteter Blitz

- Auf dem Foto befinden sich stark reflektierende Objekte (Glasfenster usw.).  
→Verwenden der Blitzbelichtungssperre (FEL).
- Verwenden Sie die Hochgeschwindigkeitssynchronisierung.  
→Bei Hochgeschwindigkeitssynchronisation ist die effektive Blitzreichweite kleiner. Vergewissern Sie sich, dass sich das Motiv innerhalb der effektiven Blitzreichweite des Displays befindet.
- Blitz im manuellen Belichtungsmodus  
→Wechseln Sie in den E-TTL-Modus oder ändern Sie die Einstellung der Blitzleistung.

### Auf dem Foto erscheinen dunkle Ecken oder das Motiv kann nur lokal beleuchtet werden..

- Die Brennweite des Kameraobjektivs liegt außerhalb der Reichweite des Blitzes.  
→Bitte überprüfen Sie die aktuelle Brennweite des Blitzgerätes. Der Zoombereich des Lampenkopfes dieses Produktes ist 20-200mm des mittleren Rahmensystems.

## Firmware-Upgrade

- Die USB-Schnittstelle dieses Produkts ist eine Typ-C-Schnittstelle. Bitte verwenden Sie ein Typ-C-USB-Kabel.
- Das Firmware-Upgrade des Produkts erfordert die Unterstützung durch die GODOX 63 Programm-Software. Bitte laden Sie die "GODOX G3 Firmware Upgrade Software" herunter und installieren Sie sie, bevor Sie die Firmware aktualisieren, und wählen Sie dann die entsprechende Firmware-Datei aus.
- Aufgrund der Aktualisierung der Firmware des Produkts ist die neueste elektronische Version des Handbuchs maßgebend..

## Liste der kompatiblen Kameras

Dieses Gerät kann mit den folgenden Kameramodellen der Canon EOS-Serie kompatibel sein :

1DX	5D Mark III	5D Mark II	6D	7D	60D	50D	40D	30D
650D	600D	550D	500D	450D	400D Digital	1100D	1000D	
5D Mark IV	7D Mark II	6D Mark II	760D	750D	70D	80D		
800D	77D	M5	M3	M50	EOS R	1500D	3000D	

### Notiz:

1. Diese Tabelle enthält nur die derzeit getesteten Kameramodelle und deckt nicht alle Kameras der Canon EOS-Serie ab. Andere Kameramodelle können von Benutzern getestet werden.
2. Das Unternehmen behält sich das Recht vor, den Inhalt dieses Formulars in Zukunft zu ändern..

## Wartung

- Wenn die Blitzlampe in Betrieb ist und eine Anomalie festgestellt wird, schalten Sie das Gerät sofort aus und ermitteln Sie die Ursache.
- Der Lampenkörper darf nicht vibrieren, und es muss darauf geachtet werden, dass die Oberfläche regelmäßig von Staub befreit wird..
- Es ist normal, dass sich der Lampenkörper leicht erwärmt. Blitzen Sie nicht kontinuierlich ohne besondere Anforderungen.
- Für die Wartung der Blitzlampe ist die vom Werk benannte Wartungsabteilung für Originalzubehör zuständig.
- 1 Jahr Garantie. Verbrauchsmaterialien wie Leuchtstoffröhren fallen nicht unter die 1-Jahres-Garantie.
- Wenn festgestellt wird, dass die Blitzlampe ohne Genehmigung überholt wurde, wird die einjährige Garantiezeit der Blitzlampe aufgehoben, und es werden entsprechende Gebühren für die Wartung erhoben..
- Wenn das Produkt kaputt geht oder mit Wasser in Berührung kommt, kann es nach einer professionellen Reparatur wieder verwendet werden..
- Technische Änderungen sind ohne Vorankündigung möglich..

## 产品保修

尊敬的用户，本保修卡是申请保修服务的重要凭证，请您配合销售商填写并妥善保管，谢谢！

产品信息	型号	产品条码
用户信息	姓名	联系电话
	通信地址	
销售商信息	名称	
	联系电话	
	通信地址	
	销售日期	
备注		

注：此表应由销售商盖章确认。

### 适用产品

本文件适用于相关《产品保修信息》(后面说明)所列产品，其他非属此范围的产品或部件(如促销品、赠品及其他出厂后附加的部件等)不在此保修承诺内。

### 保修期

产品及部件的相应保修期按相关的《产品保修信息》执行。保修期自产品首次购买日起算，购买日以购买产品时保修卡登记日期为准。

### 如何获得保修服务

要保修服务，您可直接与产品销售商或授权服务机构联系，也可拨打神牛产品售后服务电话，与我们联系，由我们的服务人员为您安排服务。申请保修时，您应提供有效的保修卡作为保修凭证，方可获得保修。如您不能提供有效的保修卡，则在我们可确认产品或部件属于保修范围的情况下，也可以为您提供保修，但这不作为我们的义务。

### 不适用保修的情况

如产品存在下列情况，本文件项下的保证和服务将不适用 ①产品或部件超过相应保修期；②错误或不适当使用、维护或保管导致的故障或损坏，如：不当搬运；非按产品合理预期用途使用；不当插拔外接设备；跌落或外力挤压；接触或暴露于不当温度、溶剂、酸碱、水浸或潮湿环境；③由非神牛授权机构或人员安装、修理、更改、添加或拆卸造成的故障或损坏；④产品或部件原有识别信息被修改或删除；⑤无有效保修卡；⑥使用非合法授权、非标准或非公开发行的软件造成的故障或损坏；⑦因不可抗力或意外事件造成的故障或损坏；⑧其他非因产品本身质量问题导致的故障或损坏。遇上述情况，您应向相关责任方寻求解决，神牛对此不承担任何责任。因非在保修期或保修范围内的部件、附件或软件导致产品不能正常使用，不是保修范围内的故障。产品使用过程中正常的褪色、磨损和消耗，不是保修范围内的故障。

### 产品保修和服务支持信息

产品的保修期和服务类型按以下《产品保修信息》执行：

产品类别	选项名称	保修期(月)	保修服务类型
部件	电路板	12	客户送修
	电池	3	客户送修
	充电器、电源线，同步线等带电性能的部件。	12	客户送修
其他	如闪光灯管、造型灯泡、外壳、保护罩、锁紧装置、包装等。	无	无保修

神牛产品售后服务电话 0755-29609320-8062

## Warranty

Dear customers, as this warranty card is an important certificate to apply for our maintenance service, please fill in the following form in coordination with the seller and safe-keep it. Thank you!

Product Information	Model	Product Code Number
Customer Information	Name	Contact Number
	Address	
Seller Information	Name	
	Contact Number	
	Address	
	Date of Sale	
Note:		

Note: This form shall be sealed by the seller.

### Applicable Products

The document applies to the products listed on the **Product Maintenance Information** (see below for further information). Other products or accessories (e.g. promotional items, giveaways and additional accessories attached, etc.) are not included in this warranty giveaway.

### Warranty Period

The warranty period of products and accessories is implemented according to the relevant Product Maintenance Information. The warranty period is calculated from the day (purchase date) when the product is bought for the first time. And the purchase date is considered as the date registered on the warranty card when buying the product.

### How to Get the Maintenance Service

If maintenance service is needed, you can directly contact the product distributor or authorized service institutions. You can also contact the Godox after-sale service call and we will offer you service. When applying for maintenance service, you should provide valid warranty card. If you cannot provide valid warranty card, we may offer you maintenance service once confirmed that the product or accessory is involved in the maintenance scope, but that shall not be considered as our obligation.

### Inapplicable Cases

The guarantee and service offered by this document are not applicable in the following cases: ①. The product or accessory has expired its warranty period; ②. Breakage or damage caused by inappropriate usage, maintenance or preservation, such as improper packing, improper usage, improper plugging in/out external equipment, falling off or squeezing by external force, contacting or exposing to the improper temperature, solvent, acid, base, flooding and damp environments, etc; ③. Breakage or damage caused by non-authorized institution or staff in the process of installation, maintenance, alteration, addition and detachment; ④. The original identifying information of product or accessory is modified, alternated, or removed; ⑤. No valid warranty card; ⑥. Breakage or damage caused by using illegally authorized, nonstandard or non-public released software; ⑦. Breakage or damage caused by force majeure or accident; ⑧. Breakage or damage that could not be attributed to the product itself. Once met these situations above, you should seek solutions from the related responsible parties and Godox assumes no responsibility. The damage caused by parts, accessories and software that beyond the warranty period or scope is not included in our maintenance scope. The normal discoloration, abrasion and consumption are not the breakage within the maintenance scope.

### Maintenance and Service Support Information

The warranty period and service types of products are implemented according to the following **Product Maintenance Information**:

Product Type	Name	Maintenance Period(month)	Warranty Service Type
Parts	Circuit Board	12	Customer sends the product to designated site
	Battery	3	Customer sends the product to designated site
	Electrical parts e.g.battery charger, power cord, sync cable, etc.	12	Customer sends the product to designated site
Other Items	Flash tube, modeling lamp, lamp body, lamp cover, locking device, package, etc.	No	Without warranty

Godox After-sale Service Call 0755-29609320-8062

# Produktgarantie

Liebe Benutzer, diese Garantiekarte ist ein wichtiger Beweis für Garantie-Service zu beantragen, bitte kooperieren Sie mit dem Verkäufer auszufüllen und zu halten, dank!

Produktinformation	Modell	Produkt-Barcode
	Name	Kontakt Nummer
Benutzerinformation	Kontakt Adresse	
	Name	
Anbieterinformationen	Kontakt Nummer	
	Kontakt Adresse	
	Verkaufsdatum	
	Bemerkung	

Hinweis: Dieses Formular sollte vom Verkäufer versiegelt werden.

## Anwendbare Produkte

Dieses Dokument gilt für Produkte, die in den entsprechenden Produktgarantieinformationen aufgeführt sind (siehe Anweisungen später) und andere Produkte oder Komponenten, die nicht Teil dieses Bereichs sind (z. B. Werbeartikel, Werbegeschenke und andere werksseitige Teile usw.), fallen nicht unter diese Garantieverpflichtung.

## Gewährleistungsfrist

Die entsprechende Garantiezeit für Produkte und Komponenten basiert auf den entsprechenden Produktgarantieinformationen. Die Gewährleistungsfrist beginnt mit dem Datum des ersten Kaufs des Produkts, und das Datum des Kaufs ist das Datum der Registrierung der Garantiekarte zum Zeitpunkt des Kaufs.

## Wie erhalten Sie einen Garantieservice

Um den Service zu garantieren, können Sie sich direkt an den Produktverkäufer oder die autorisierte Serviceagentur wenden oder uns unter der Kundendienst-Telefonnummer der Shenniu-Produkte anrufen, und unser Servicepersonal kann den Service für Sie arrangieren. Wenn Sie eine Garantie beantragen, sollten Sie eine gültige Garantiekarte als Garantienachweis vorlegen, falls Sie diese erhalten. Wenn Sie keine gültige Garantiekarte vorlegen können, können wir Ihnen auch eine Garantie gewähren, wenn wir bestätigen können, dass das Produkt oder Teil von der Garantie abgedeckt ist, aber dies ist nicht unsere Verpflichtung.

## Umstände, bei denen die Garantie nicht gilt

Die Gewährleistungen und Dienstleistungen gemäß diesem Dokument gelten nicht ① das Produkt oder Teil überschreitet die entsprechende Garantiezeit, wenn das Produkt den folgenden Bedingungen unterliegt; ② Ausfall oder Beschädigung durch unsachgemäße oder unsachgemäße Verwendung, Wartung oder Verwahrung, wie unsachgemäße Handhabung; Nicht zur Verwendung für den vernünftigerweise vorgesehenen Zweck des Produkts; Unsachgemäßes Einstecken externer Geräte; Drop oder externe Kraftdrücken; Exposition gegenüber ungeeigneten Temperaturen, Lösungsmitteln, Säuren, Laugen, Überschwemmungen oder feuchten Umgebungen; ③ Ausfall oder Beschädigung durch Installation, Reparatur, Änderung, Ergänzung oder Entfernung durch eine nicht-Shenniu autorisierte Stelle oder Person; ④ Die ursprünglichen Identifikationsinformationen des Produkts oder Teils werden geändert, geändert oder entfernt; ⑤ Keine gültige Garantiekarte; ⑥ Ausfall oder Beschädigung durch die Verwendung von Software, die nicht gesetzlich zulässig, nicht standardmäßig oder öffentlich vertrieben ist; ⑦ Ausfall oder Beschädigung durch höhere Gewalt oder Unfall; ⑧ Sonstige Ausfälle oder Schäden, die nicht durch Qualitätsprobleme mit dem Produkt selbst verursacht wurden. In den oben genannten Fällen sollten Sie eine Lösung von der zuständigen Partei suchen, für die Shen Niu nicht verantwortlich ist. Wenn das Produkt aufgrund von Teilen, Zubehör oder Software, die nicht unter die Garantie oder Garantie fallen, nicht ordnungsgemäß funktioniert, ist es kein Fehler, der von der Garantie abgedeckt ist. Normale Verfärbung, Verschleiß und Verbrauch während der Verwendung des Produkts ist kein Fehler, der durch die Garantie abgedeckt wird.

## Produktgarantie- und Service-Support-Informationen

Die Gewährleistungsfrist und die Art der Dienstleistung des Produkts erfolgen gemäß den folgenden Produktgarantieinformationen:

Produktkategorie	Komponentenname	Garantiezeit (Monate)	Art der Garantieleistung
Komponente	Leiterplatte	12	Kundenreparatur
	Batterie	3	Kundenreparatur
Sonstig	Ladegerät, Netzkabel, Synchronkabel und andere Teile mit Live-Performance.	12	Kundenreparatur
	wie Blitzröhre, Modellerbirne, Schalte, Schutzkappe, Verriegelung, Verpackung usw.	Nein	Keine Garantie

Shen niu Produkte After-Sales-Service Telefon **0755-29609320-8062**